

ПРОФИЛЬНЫЕ И РИМСКИЕ КАРНИЗЫ



Arttex

КЛАССИФИКАЦИЯ КАРНИЗОВ

ДЛЯ РИМСКИХ ШТОР

EXPERT. R..... стр 3
STANDARD. R..... стр 9
STANDARD. SOLID стр 15
STANDARD. R cord..... стр 21

ДЕКОРАТИВНЫЙ ПРОФИЛЬ

DESIGN QUADRO.....стр 25
DESIGN ROUND.....стр 36
ХАЙ-ТЕК.....стр 49
МУЛЬТИ.....стр 57

СРЕДНИЙ И ТЯЖЕЛЫЙ ВЕС ШТОР

EXPERT. 04.....стр 62
STANDARD. 04.....стр 67
EXPERT. 05.....стр 71

ТЯЖЕЛЫЙ ВЕС ШТОР

EXPERT. 06.....стр 76

СРЕДНИЙ ВЕС ШТОР

EXPERT. 02.....стр 81
STANDARD. 02.....стр 86
STANDARD. 03.....стр 90

ЛЕГКИЙ И СРЕДНИЙ ВЕС ШТОР

EXPERT. 01.....стр 93

ДЛЯ ЛАМБРЕКЕНОВ

STANDARD. 00.....стр 98

КРОНШТЕЙНЫ

.....стр 102

СИСТЕМА «ВОЛНА»

.....стр 104

ДОПОЛНИТЕЛЬНАЯ ИНФОРМАЦИЯ

.....стр 109

EXPERT.R

КАРНИЗ ДЛЯ РИМСКИХ ШТОР



Карниз для римских штор expert. R

● Белый (арт. 156.999) ● Серый (арт. 157.000) ● Черный (арт. 157.001)



Максимальная ширина системы **350 см**



Максимальный вес шторы **6 - 8 кг**



Максимальная высота системы **350 см**



Производитель комплектующих: **Нидерланды**

Компактный римский карниз премиум-класса с закрытым профилем. Идеальная плавность хода, сопряжение всех деталей, безвинтовые подъемные блоки. Бестселлер на европейском рынке.

ЭКСПЕРТ.Р

КАРНИЗ ДЛЯ РИМСКИХ ШТОР



СЕРИЯ ЭКСПЕРТ

ЦВЕТ БЕЛЫЙ

ЦВЕТ СЕРЫЙ

ЦВЕТ ЧЕРНЫЙ

ЭКСПЕРТ.R

КАРНИЗ ДЛЯ РИМСКИХ ШТОР

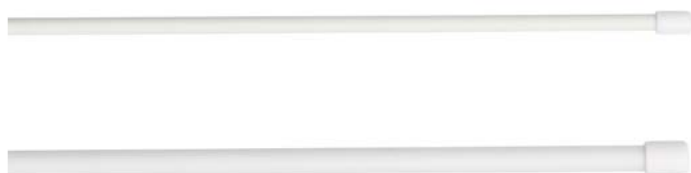

СЕРИЯ ЭКСПЕРТ

КРЕПЛЕНИЕ
УНИВЕРСАЛЬНОЕ

ВСТАВКА
ФИБЕРГЛАСОВАЯ
С НАКОНЕЧНИКОМ
4 И 6 ММ

УТЯЖЕЛИТЕЛЬ
АЛЮМИНИЕВЫЙ

БЛОК УПРАВЛЕНИЯ
С ЗАГЛУШКОЙ, БЕЛЫЙ

ЦЕПИ УПРАВЛЕНИЯ
МЕТАЛЛИЧЕСКИЕ

БАЗОВАЯ КОМПЛЕКТАЦИЯ НА 1 ПОГ. М

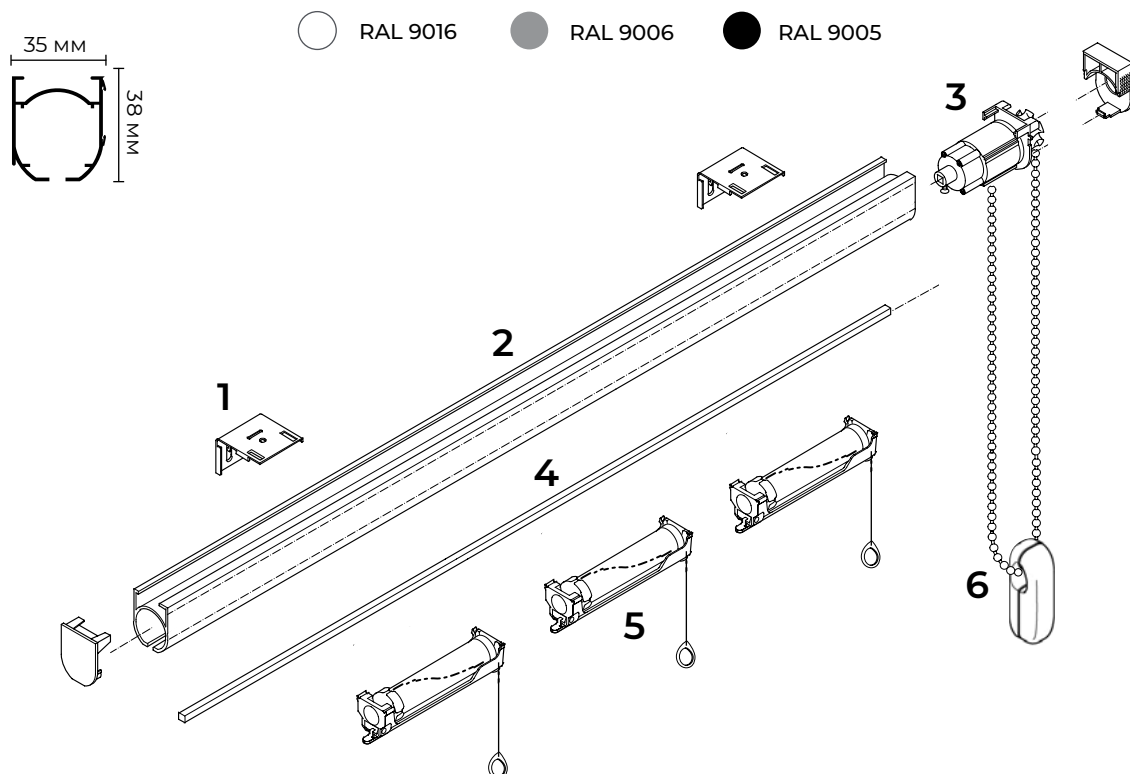

- 1.** Крепление универсальное с пружиной - **2 шт**
2. Профиль с контактной лентой - **1 м**
3. Блок управления с заглушкой и приводом вращения - **1 шт**:
 - белый 1:1
 - серый 1:4
 - черный 1:4

- 4.** Вал алюминиевый - **1 м**
5. Подъемный блок с кордом 350 см и кольцом фиксатором - **3 шт**
6. Цепь управления пластиковая с утяжелителем. Длина цепи: 150 / 175 / 200 см / инд. размер - **1 шт**

ДОПОЛНИТЕЛЬНАЯ КОМПЛЕКТАЦИЯ

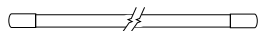

Вставка фиброглассовая 4 мм
белая (с наконечниками)
(арт. 154.466)

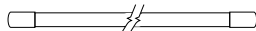

Вставка фиброглассовая 6 мм
белая (с наконечниками)
(арт. 154.469)



Утяжелитель алюминиевый 21x4
Цвет: белый / серый / черный



Кронштейн стеновой с крышкой
6 / 10 / 15 / 20 см
Цвет: белый / серебристый / черный



Цепь управления металлическая
150 / 175 / 200 см / инд. размер
Цвет: нерж сталь / хром / черный никель / старая латунь

СПОСОБЫ КРЕПЛЕНИЯ



БАЗОВОЕ РАСПОЛОЖЕНИЕ ПОДЪЕМНЫХ БЛОКОВ

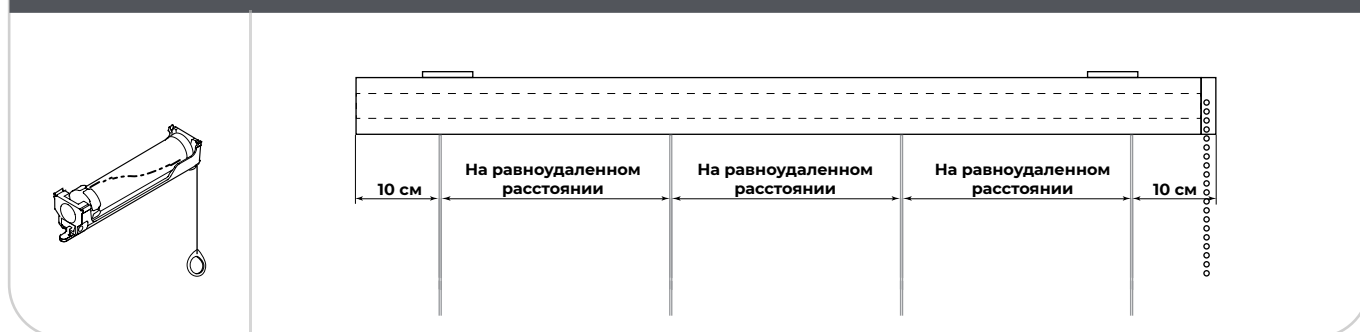

ПЕРЕМЕЩЕНИЕ ПОДЪЕМНОГО БЛОКА БЕЗ ИСПОЛЬЗОВАНИЯ ИНСТРУМЕНТА

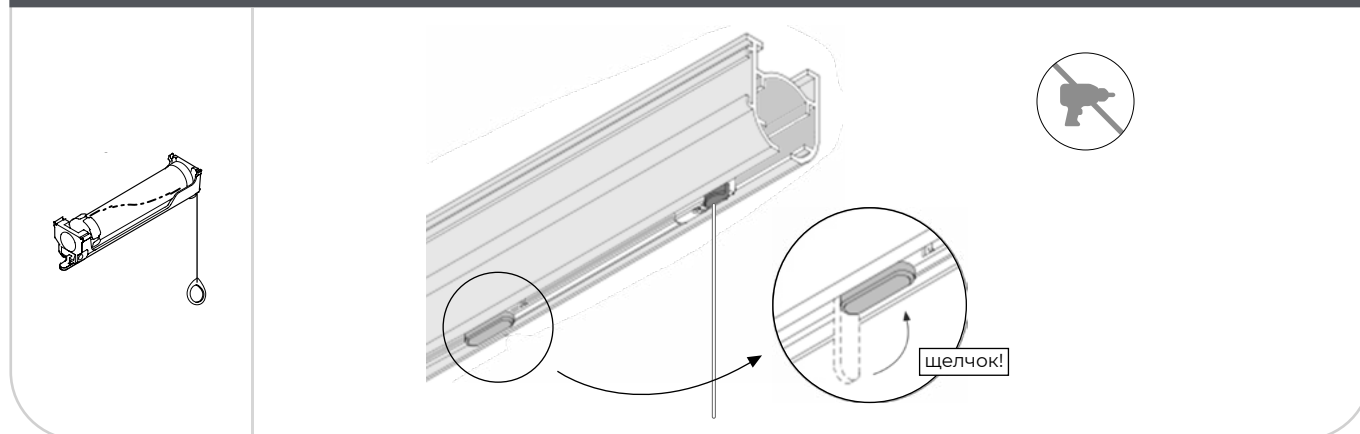

БАЗОВОЕ КОЛИЧЕСТВО ПОДЪЕМНЫХ БЛОКОВ И КРЕПЛЕНИЙ

Длина римского карниза, см	40	50	60	70	80	90	100	110	120	130	140	150	160	170	180	190
Количество подъемных блоков, шт	2	2	2	2	3	3	3	3	4	4	4	4	5	5	5	5
Количество креплений, шт	2	2	2	2	2	2	3	3	3	3	3	3	3	4	4	4
Длина римского карниза, см	200	210	220	230	240	250	260	270	280	290	300	310	320	330	340	350
Количество подъемных блоков, шт	5	6	6	6	6	7	7	7	7	7	8	8	8	8	9	9
Количество креплений, шт	4	4	4	4	5	5	5	5	5	5	5	6	6	6	6	6

Минимальный размер карниза 40 см.

РЕКОМЕНДАЦИИ ПО УСТАНОВКЕ КАРНИЗА И НАВЕСКИ РИМСКОЙ ШТОРЫ

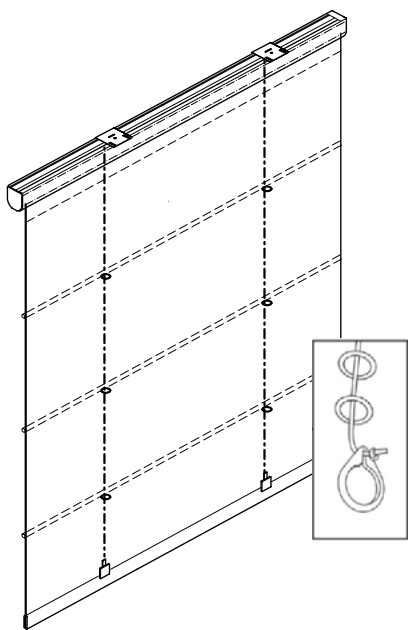

1. Установите крепления на расстоянии не более 20 см от края карниза.

2. Закрепите карниз на креплениях.

3. Корды в подъемном блоке установлены в крайнем нижнем положении, необходимо распустить корды сняв с них фиксирующие пакеты и расправить по всей длине, потянув за них рукой вниз.

4. Закрепите штору на карниз с помощью контактной ленты пришитой с изнаночной стороны.

5. Пропустите корды через все крепежные петли / кольца на шторе. Убедитесь, что корды подъемных блоков находятся строго над крепежными элементами. При необходимости подъемные блоки можно передвинуть самостоятельно.

6. В самом нижнем положении шторы завяжите узел на каждом корде. Убедитесь, что все узлы находятся на одном горизонтальном уровне.

7. Зафиксируйте кольцо-фиксатор на узле.

8. Проверьте работоспособность римского карниза подняв и опустив штору с помощью цепи управления.

9. Если нижний край шторы поднимается не горизонтально, необходимо повторить регулировку с узлами. Если все в порядке, оставшийся корд можно подвязать или отрезать.

ВАЖНО ЗНАТЬ!

Во избежании перехлеста и запутывания кордов, не используйте цепь управления до полной развески римской шторы!
Работоспособность механизма и подъемных блоков проверяется только под нагрузкой каждого корда.
Использование римского карниза без нагрузки кордов приводит к неравномерной намотке кордов на подъемных блоки и изделие как правило выходит из строя.
Перехлест корда в подъемном блоке не является гарантийным случаем!

У пластиковой цепи нестандартных размеров применяется металлический соединитель в цвете - сталь.

STANDARD.R

КАРНИЗ ДЛЯ РИМСКИХ ШТОР



КАРНИЗ ДЛЯ РИМСКИХ ШТОР ST.R БЕЛЫЙ (арт. 156. 892)



Максимальная ширина системы **250 см**



Максимальный вес шторы **4 кг**



Максимальная высота системы **330 см**



Цвет карниза и комплектующих: **белый**

Компактный римский карниз с закрытым профилем, придающий элегантный вид. Зарекомендовал себя как один из самых популярных карнизов на российском рынке.

STANDARD.R

КАРНИЗ ДЛЯ РИМСКИХ ШТОР

СЕРИЯ STANDARD



STANDARD.R

КАРНИЗ ДЛЯ РИМСКИХ ШТОР

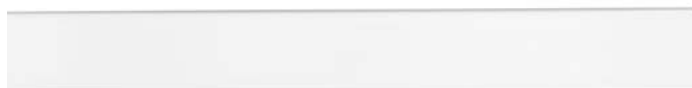

СЕРИЯ STANDARD

КРЕПЛЕНИЕ

УНИВЕРСАЛЬНОЕ,
ПОТОЛОЧНОЕ

ВСТАВКА

С НАКОНЕЧНИКОМ 4 ММ,
ПРОЗРАЧНАЯ, БЕЛАЯ

УТЯЖЕЛИТЕЛЬ

ФИБЕРГЛАССОВЫЙ БЕЛЫЙ
ПЛАСТИКОВЫЙ ПРОЗРАЧНЫЙ,
АЛЮМИНИЕВЫЙ БЕЛЫЙ

ЦЕПИ УПРАВЛЕНИЯ

МЕТАЛЛИЧЕСКИЕ

БАЗОВАЯ КОМПЛЕКТАЦИЯ НА 1 ПОГ. М

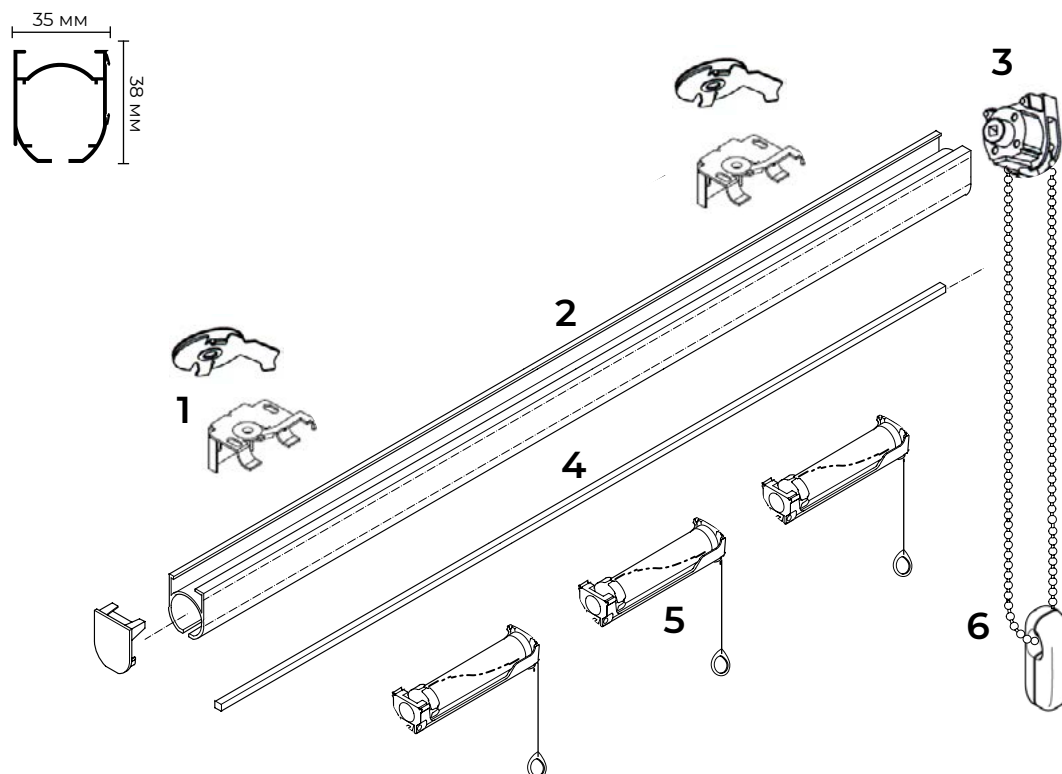

- 1.** Крепление (универсальное или потолочное) - **2 шт**
2. Профиль с контактной лентой - **1 м**
3. Блок управления с заглушкой - **1 шт**
4. Вал алюминиевый - **1 м**

- 5.** Подъемные блоки с кордом 330 см и кольцом фиксатором - **3 шт**
6. Цепь управления пластиковая с утяжелителем. Длина цепи: 150 / 175 / 200 см / инд. размер - **1 шт**

ДОПОЛНИТЕЛЬНАЯ КОМПЛЕКТАЦИЯ



Утяжелитель алюминиевый
белый 20x4 мм
(арт. 151.701)



Утяжелитель пластиковый
прозрачный 25x4 мм
(арт. 158.110)



Утяжелитель фиберглассовый
белый 30x4 мм
(арт. 154.642)

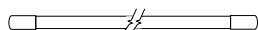

Вставка фиберглассовая 4 мм
белая (с наконечниками)
(арт. 154.638)

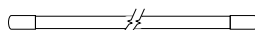

Вставка пластиковая 4 мм
прозрачная (с наконечниками)
(арт. 154.468)



Кронштейн стеновой
с крышкой
6 / 10 / 15 / 20 см



Цепь управления металлическая
Цвет: сталь / хром / черный никель
старая латунь

СПОСОБЫ КРЕПЛЕНИЯ

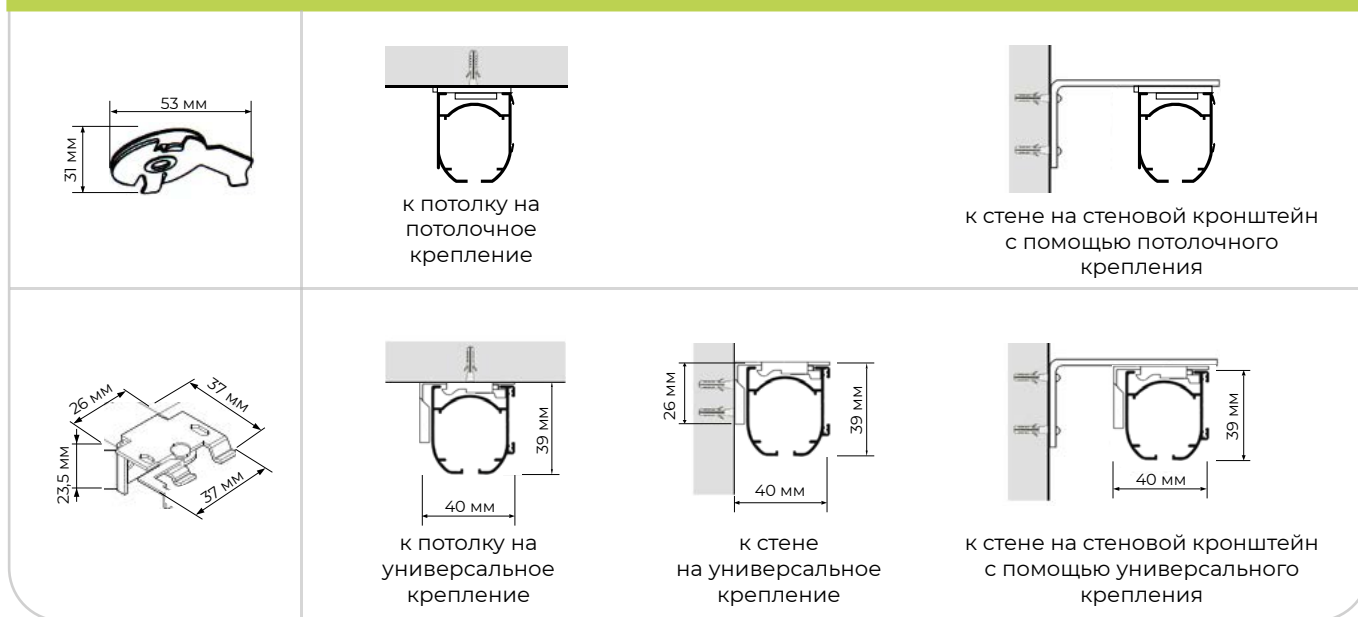

БАЗОВОЕ РАСПОЛОЖЕНИЕ ПОДЪЕМНЫХ БЛОКОВ

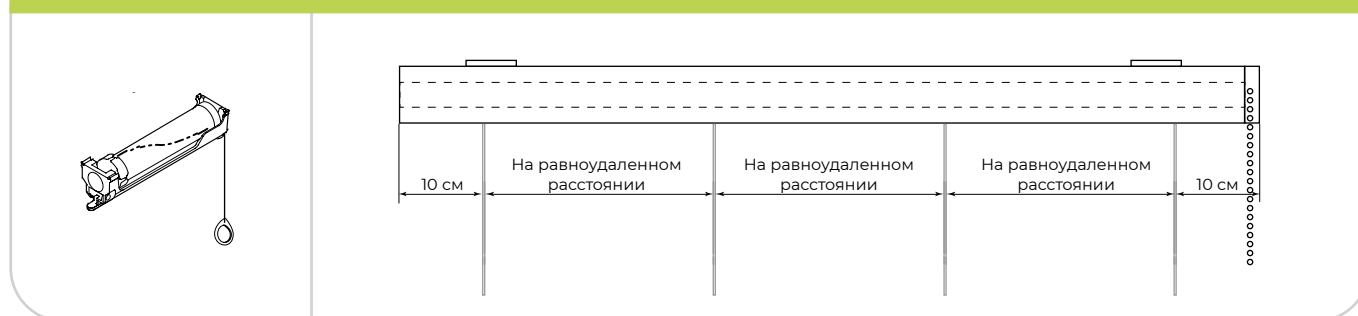

ФИКСАЦИЯ ПОДЪЕМНОГО БЛОКА САМОРЕЗОМ



БАЗОВОЕ КОЛИЧЕСТВО ПОДЪЕМНЫХ БЛОКОВ И КРЕПЛЕНИЙ

Длина римского карниза, см	40	50	60	70	80	90	100	110	120	130	140
Количество подъемных блоков, шт	2	2	2	2	3	3	3	3	4	4	4
Количество креплений, шт	2	2	2	2	2	2	3	3	3	3	3
Длина римского карниза, см	150	160	170	180	190	200	210	220	230	240	250
Количество подъемных блоков, шт	4	4	5	5	5	5	6	6	6	6	6
Количество креплений, шт	3	3	4	4	4	4	4	4	4	5	5

По запросу любое количество креплений / минимальный размер карниза 40 см.

РЕКОМЕНДАЦИИ ПО УСТАНОВКЕ КАРНИЗА И НАВЕСКИ РИМСКОЙ ШТОРЫ

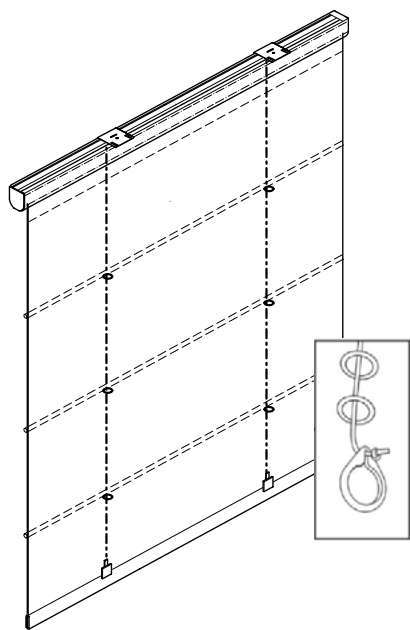

1. Установите крепления на расстоянии не более 20 см от края карниза.

2. Закрепите карниз на креплениях.

3. Корды в подъемном блоке установлены в крайнем нижнем положении, необходимо распустить корды сняв с них фиксирующие пакеты и расправить по всей длине, потянув за них рукой вниз.

4. Закрепите штору на карниз с помощью контактной ленты пришитой с изнаночной стороны.

5. Пропустите корды через все крепежные петли / кольца на шторе. Убедитесь, что корды подъемных блоков находятся строго над крепежными элементами. При необходимости подъемные блоки можно передвинуть самостоятельно.

6. В самом нижнем положении шторы завяжите узел на каждом корде. Убедитесь, что все узлы находятся на одном горизонтальном уровне.

7. Зафиксируйте кольцо-фиксатор на узле.

8. Проверьте работоспособность римского карниза подняв и опустив штору с помощью цепи управления.

9. Если нижний край шторы поднимается не горизонтально, необходимо повторить регулировку с узлами. Если все в порядке, оставшийся корд можно подвязать или отрезать.

ВАЖНО ЗНАТЬ!

Во избежании перехлеста и запутывания кордов, не используйте цепь управления до полной развески римской шторы!

Работоспособность механизма и подъемных блоков проверяется только под нагрузкой каждого корда.

Использование римского карниза без нагрузки кордов приводит к неравномерной намотке кордов на подъемные блоки и изделие как правило выходит из строя.

Перехлест корда в подъемном блоке не является гарантийным случаем!

У пластиковой цепи нестандартных размеров применяется металлический соединитель в цвете - сталь.

STANDARD. R SOLID

КАРНИЗ ДЛЯ РИМСКИХ ШТОР



КАРНИЗ ДЛЯ РИМСКИХ ШТОР ST.R SOLID

Белый (арт. 170.883)

Черный (арт. 170.927)



Максимальная ширина системы **350 см**



Максимальный вес шторы **6 кг**



Максимальная высота системы **350 см**



Цвет карниза и комплектующих: **белый, черный**

Компактный римский карниз с закрытым профилем, придающий элегантный вид. Зарекомендовал себя как один из самых популярных карнизов на российском рынке.

STANDARD.R SOLID

КАРНИЗ ДЛЯ РИМСКИХ ШТОР



СЕРИЯ STANDARD

ЦВЕТ БЕЛЫЙ



ЦВЕТ ЧЕРНЫЙ

STANDARD.R SOLID

КАРНИЗ ДЛЯ РИМСКИХ ШТОР



СЕРИЯ STANDARD

КРЕПЛЕНИЕ

УНИВЕРСАЛЬНОЕ,
ПОТОЛОЧНОЕ

ВСТАВКА

С НАКОНЕЧНИКОМ 4 ММ,
ПРОЗРАЧНАЯ, БЕЛАЯ

УТЯЖЕЛИТЕЛЬ

ФИБЕРГЛАССОВЫЙ БЕЛЫЙ
ПЛАСТИКОВЫЙ ПРОЗРАЧНЫЙ,
АЛЮМИНИЕВЫЙ БЕЛЫЙ

ЦЕПИ УПРАВЛЕНИЯ

МЕТАЛЛИЧЕСКИЕ

БАЗОВАЯ КОМПЛЕКТАЦИЯ НА 1 ПОГ. М

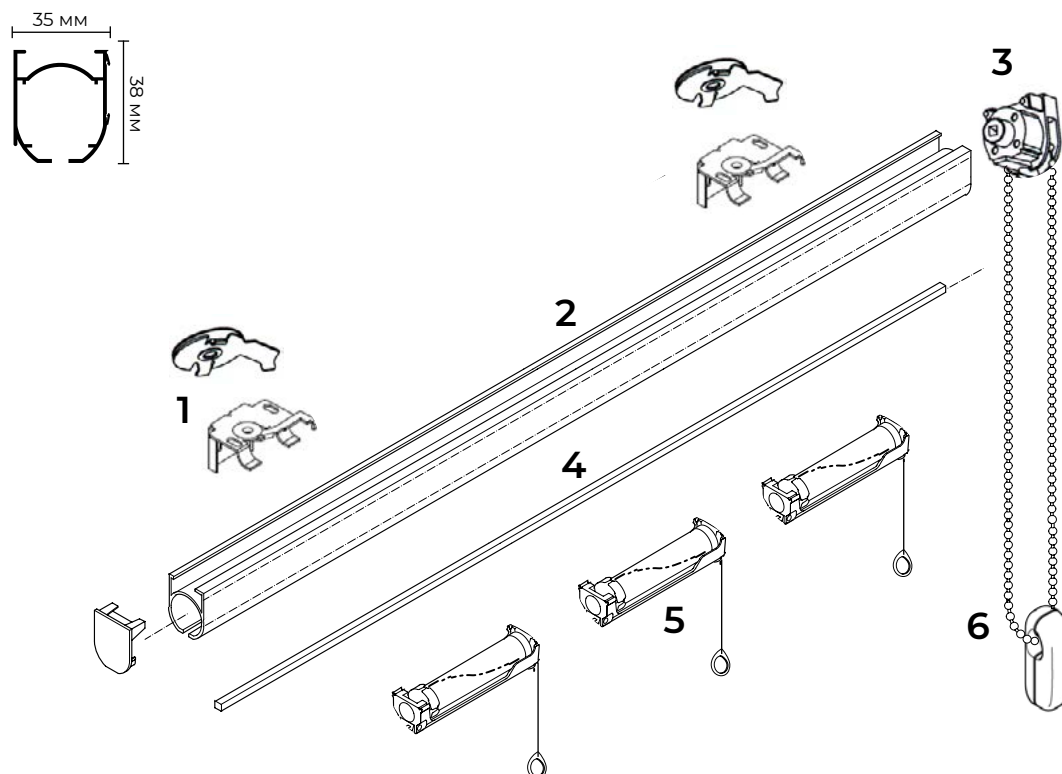

- 1.** Крепление (универсальное или потолочное) - **2 шт**
2. Профиль с контактной лентой - **1 м**
3. Блок управления с заглушкой - **1 шт**
4. Вал алюминиевый - **1 м**

- 5.** Подъемные блоки с кордом 330 см и кольцом фиксатором - **3 шт**
6. Цепь управления пластиковая с утяжелителем. Длина цепи: 150 / 175 / 200 см / инд. размер - **1 шт**

ДОПОЛНИТЕЛЬНАЯ КОМПЛЕКТАЦИЯ



Утяжелитель алюминиевый
белый 20x4 мм
(арт. 151.701)



Утяжелитель пластиковый
прозрачный 25x4 мм
(арт. 158.110)



Утяжелитель фиброглассовый
белый 30x4 мм
(арт. 154.642)

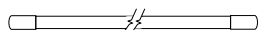

Вставка фиброглассовая 4 мм
белая (с наконечниками)
(арт. 154.638)

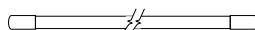

Вставка пластиковая 4 мм
прозрачная (с наконечниками)
(арт. 154.468)



Кронштейн стеновой
с крышкой
6 / 10 / 15 / 20 см



Цепь управления металлическая
Цвет: сталь / хром / черный никель
старая латунь

СПОСОБЫ КРЕПЛЕНИЯ

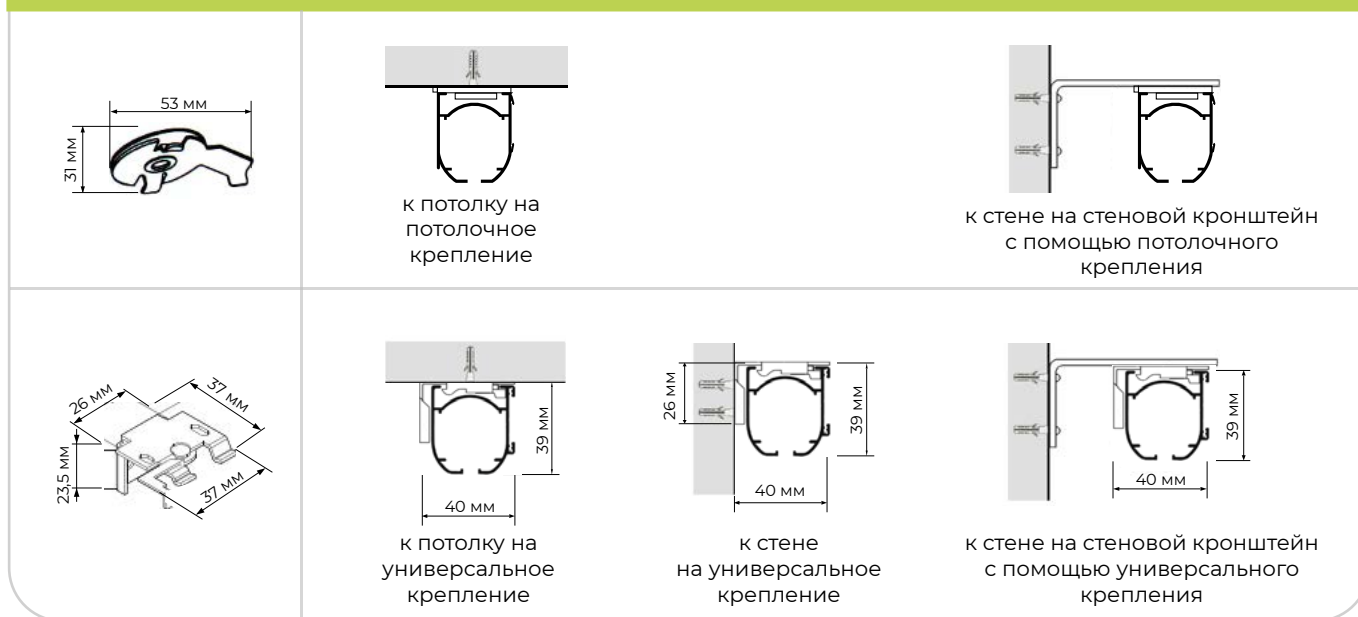

БАЗОВОЕ РАСПОЛОЖЕНИЕ ПОДЪЕМНЫХ БЛОКОВ

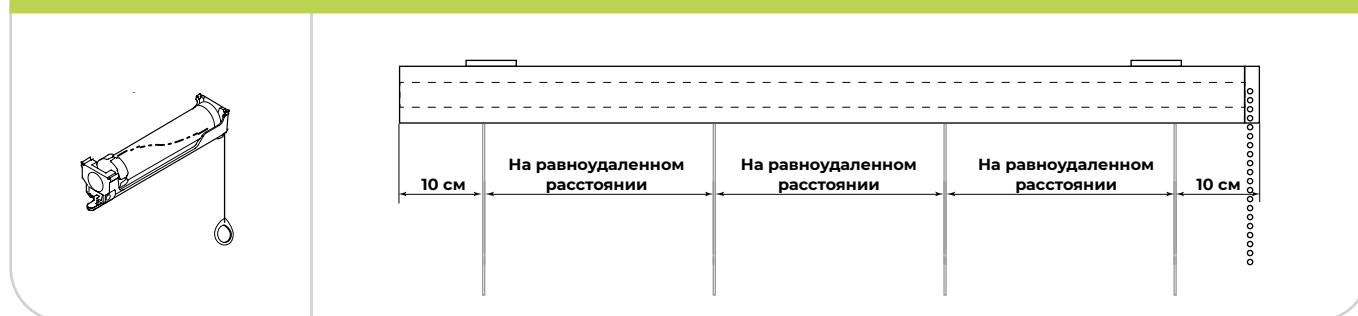

ФИКСАЦИЯ ПОДЪЕМНОГО БЛОКА САМОРЕЗОМ



БАЗОВОЕ КОЛИЧЕСТВО ПОДЪЕМНЫХ БЛОКОВ И КРЕПЛЕНИЙ

Длина римского карниза, см	40	50	60	70	80	90	100	110	120	130	140
Количество подъемных блоков, шт	2	2	2	2	3	3	3	3	4	4	4
Количество креплений, шт	2	2	2	2	2	2	3	3	3	3	3
Длина римского карниза, см	150	160	170	180	190	200	210	220	230	240	250
Количество подъемных блоков, шт	4	4	5	5	5	5	6	6	6	6	6
Количество креплений, шт	3	3	4	4	4	4	4	4	4	5	5

По запросу любое количество креплений / минимальный размер карниза 40 см.

РЕКОМЕНДАЦИИ ПО УСТАНОВКЕ КАРНИЗА И НАВЕСКИ РИМСКОЙ ШТОРЫ

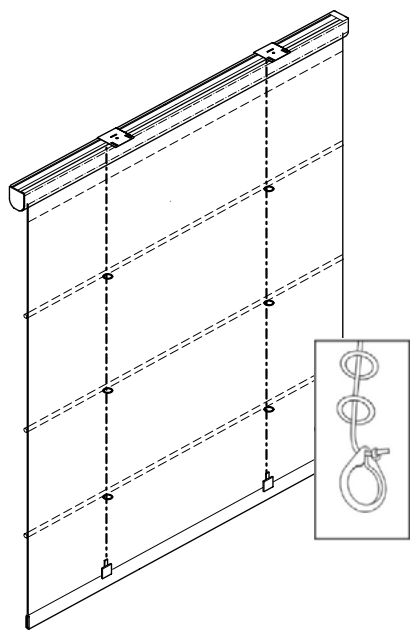

1. Установите крепления на расстоянии не более 20 см от края карниза.

2. Закрепите карниз на креплениях.

3. Корды в подъемном блоке установлены в крайнем нижнем положении, необходимо распустить корды сняв с них фиксирующие пакеты и расправить по всей длине, потянув за них рукой вниз.

4. Закрепите штору на карниз с помощью контактной ленты пришитой с изнаночной стороны.

5. Пропустите корды через все крепежные петли / кольца на шторе. Убедитесь, что корды подъемных блоков находятся строго над крепежными элементами. При необходимости подъемные блоки можно передвинуть самостоятельно.

6. В самом нижнем положении шторы завяжите узел на каждом корде. Убедитесь, что все узлы находятся на одном горизонтальном уровне.

7. Зафиксируйте кольцо-фиксатор на узле.

8. Проверьте работоспособность римского карниза подняв и опустив штору с помощью цепи управления.

9. Если нижний край шторы поднимается не горизонтально, необходимо повторить регулировку с узлами. Если все в порядке, оставшийся корд можно подвязать или отрезать.

ВАЖНО ЗНАТЬ!

Во избежании перехлеста и запутывания кордов, не используйте цепь управления до полной развески римской шторы!

Работоспособность механизма и подъемных блоков проверяется только под нагрузкой каждого корда.

Использование римского карниза без нагрузки кордов приводит к неравномерной намотке кордов на подъемные блоки и изделие как правило выходит из строя.

Перехлест корда в подъемном блоке не является гарантийным случаем!

У пластиковой цепи нестандартных размеров применяется металлический соединитель в цвете - сталь.

STANDARD.R cord

КАРНИЗ ДЛЯ РИМСКИХ ШТОР



КАРНИЗ ДЛЯ РИМСКИХ ШТОР С ВЕРЕВОЧНЫМ УПРАВЛЕНИЕМ
STANDARD. R cord БЕЛЫЙ (арт. 158. 090)



Максимальная ширина
системы **200 см**



Максимальный
вес шторы **2 кг**



Максимальная высота
системы **300 см**



Производитель комплектующих:
Дания

Компактный римский карниз с оптимальным набором комплектующих.
Функциональный римский карниз по доступной цене.
Карниз максимально прост в установке и применении.

STANDARD.R CORD

КАРНИЗ ДЛЯ РИМСКИХ ШТОР

СЕРИЯ STANDARD



КРЕПЛЕНИЕ
ПОТОЛОЧНОЕ / СТЕНОВОЕ
ВЫНОС 3 СМ

БАЗОВАЯ КОМПЛЕКТАЦИЯ НА 1 ПОГ. М

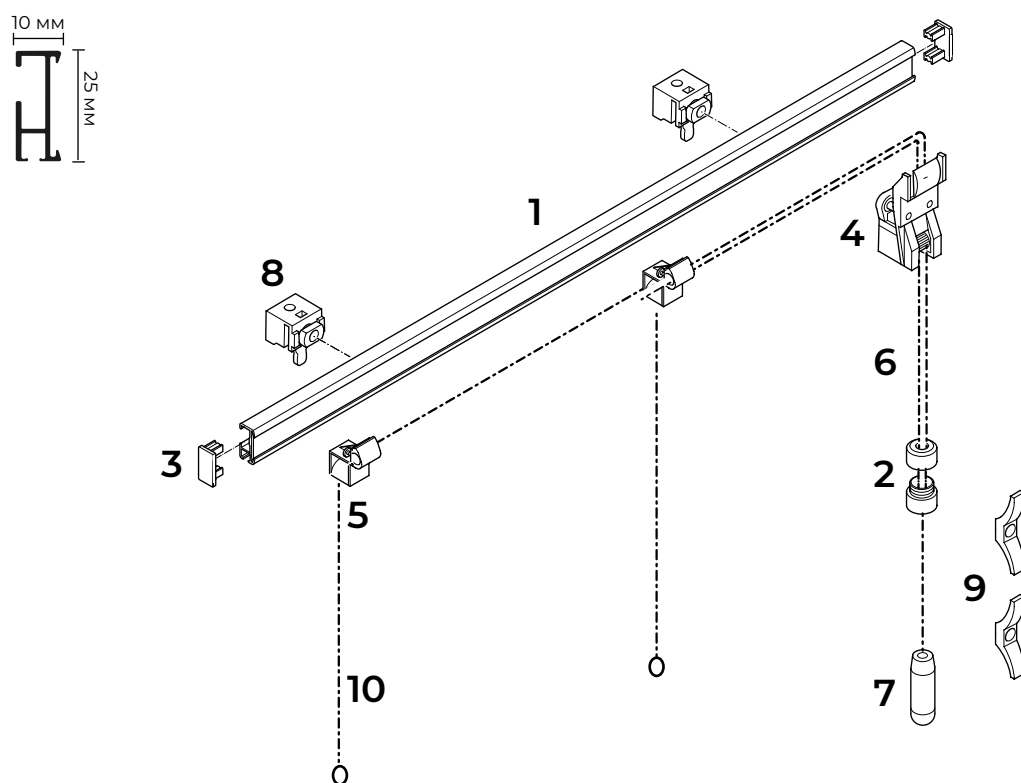

- | | |
|---|---|
| 1. Профиль с контактной лентой - 1 м | 6. Шнур управления 3.5 мм - 150 см |
| 2. Соединитель корда и шнура - 1 шт | 7. Ручка шнура управления - 1 шт |
| 3. Заглушка - 2 шт | 8. Крепление потолочное - 2 шт |
| 4. Блок управления - 1 шт | 9. Блок скольжения - 2 шт |
| 5. Крючок для намотки корда и шнура - 2 шт | 10. Корд 1,2 мм 300 см - 2 шт |

ДОПОЛНИТЕЛЬНАЯ КОМПЛЕКТАЦИЯ

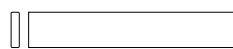

Утяжелитель алюминиевый
белый 20x4 мм
(арт. 151.701)

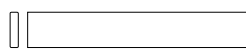

Утяжелитель пластиковый
прозрачный 25x4 мм
(арт. 158.110)

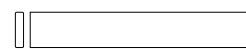

Утяжелитель фиберглассовый
белый 30x4 мм
(арт. 154.642)

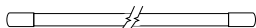

Вставка пластиковая 4 мм
прозрачная (с наконечниками)
(арт. 154.468)

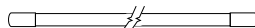

Вставка фиберглассовая 4 мм
белая (с наконечниками)
(арт. 154.638)



Крепление
стенное 3 см



Кронштейн стеновой с крышкой
6 / 10 / 15 / 20 см

СПОСОБЫ КРЕПЛЕНИЯ

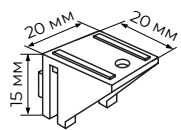

потолочное крепление

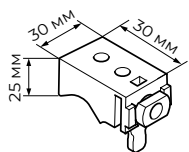

универсальное крепление

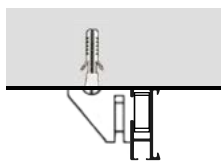

к потолку на потолочное крепление

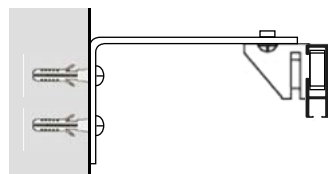

к стене на стеновой кронштейн с помощью потолочного крепления

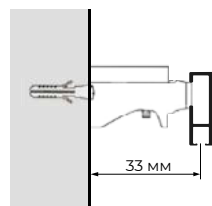

к стене на универсальное крепление

БАЗОВОЕ РАСПОЛОЖЕНИЕ БЛОКОВ СКОЛЬЖЕНИЯ



БАЗОВОЕ КОЛИЧЕСТВО КРЕПЛЕНИЙ

Длина римского карниза, см	40	50	60	70	80	90	100	110	120
Количество блоков скольжения, шт	2	2	2	2	3	3	3	3	4
Количество креплений, шт	2	2	2	2	2	2	3	3	3
Длина римского карниза, см	130	140	150	160	170	180	190	200	
Количество блоков скольжения, шт	4	4	4	4	5	5	5	6	
Количество креплений, шт	3	3	3	3	4	4	4	4	

По запросу любое количество креплений / минимальный размер карниза 30 см.

DESIGN QUADRO

КАРНИЗ ПРОФИЛЬНЫЙ

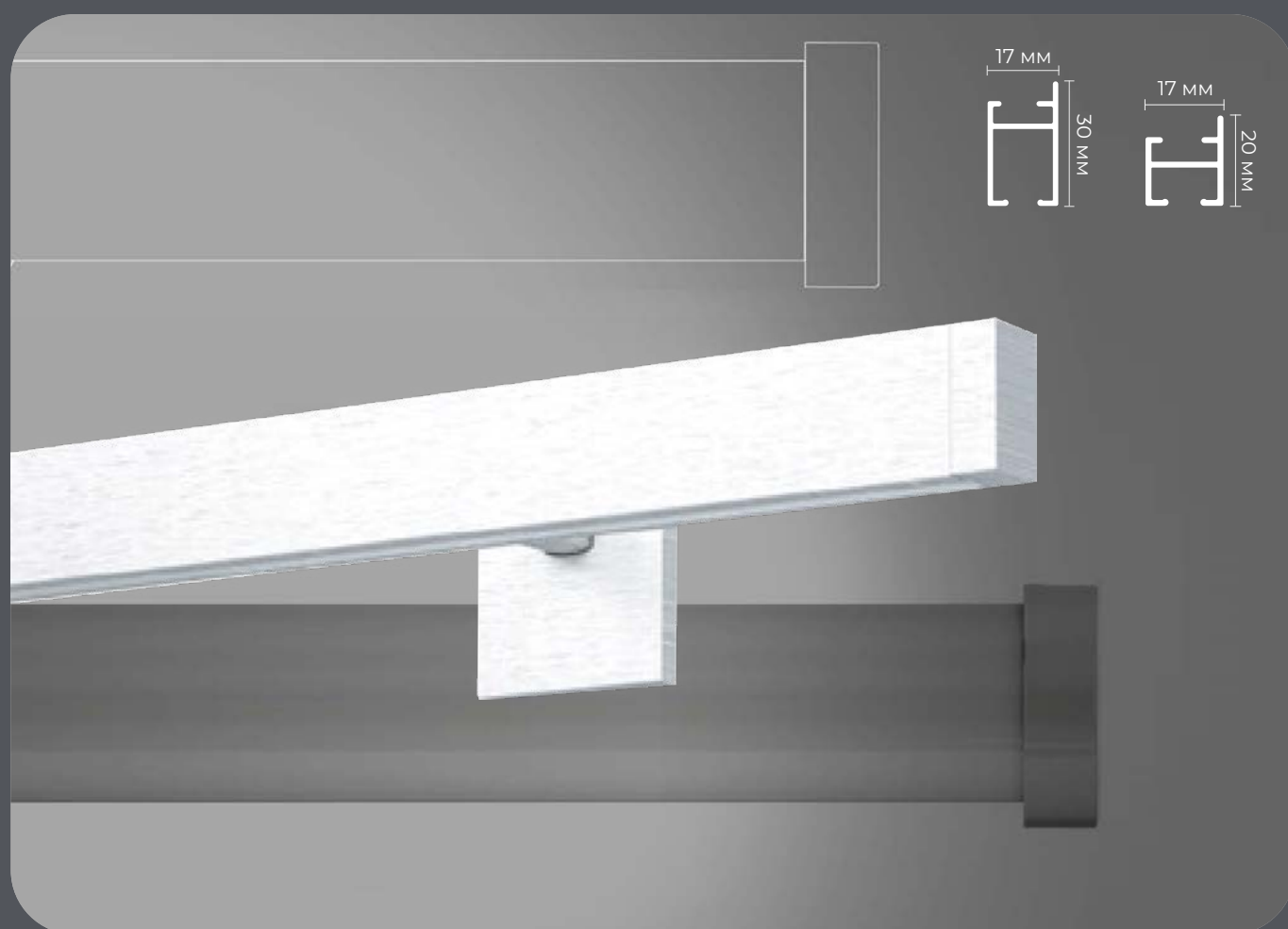

DESIGN QUADRO 17x30 DESIGN QUADRO 17x20

● Белый
матовый

● Никель
брашированный

● Черный
матовый

● Золото
брашированное



Для **среднего и тяжелого**
веса штор

3

3 вида глайдеров



Производитель комплектующих:
Нидерланды

12

12 глайдеров
на пог.м карниза

Декоративный профильный карниз ультрамодного дизайна. Усиленная конструкция комплектующих позволяет сделать подвес тяжёлых портьер. Легкое бесшумное скольжение глайдеров по профилю обеспечивает ход штор от стены до стены. Современный прямоугольный дизайн профиля органично декорируется наконечником стильной геометрической формы.

DESIGN QUADRO

КАРНИЗ ПРОФИЛЬНЫЙ. ЦВЕТОВАЯ ГАММА.



ЦВЕТ БЕЛЫЙ



ЦВЕТ НИКЕЛЬ
БРАШИРОВАННЫЙ



ЦВЕТ ЧЕРНЫЙ
МАТОВЫЙ



ЦВЕТ ЗОЛОТО
БРАШИРОВАННОЕ

DESIGN QUADRO

СТЕНОВОЕ КРЕПЛЕНИЕ. ЦВЕТОВАЯ ГАММА.



СЕРИЯ EXPERT

КРОНШТЕЙН ДВУХРЯДНЫЙ



ДВУХРЯДНАЯ СБОРКА



КРЕПЛЕНИЕ ПРОФИЛЕЙ
НА ДВУХРЯДНЫЙ
ДЕРЖАТЕЛЬ

DESIGN QUADRO

СТЕНОВОЕ КРЕПЛЕНИЕ. ЦВЕТОВАЯ ГАММА.



СЕРИЯ EXPERT

ОСНОВА КВАДРАТНАЯ
ОДНОРЯДНОГО
КРОНШТЕЙНА

ДЕРЖАТЕЛЬ ОДНОРЯДНЫЙ

КРЕПЛЕНИЕ ПРОФИЛЯ
НА ОДНОРЯДНЫЙ
ДЕРЖАТЕЛЬ

DESIGN QUADRO

СТЕНОВОЕ КРЕПЛЕНИЕ. ЦВЕТОВАЯ ГАММА.



СЕРИЯ EXPERT

ОСНОВА КВАДРАТНАЯ
ОДНОРЯДНОГО
КРОНШТЕЙНА

ДЕРЖАТЕЛЬ ОДНОРЯДНЫЙ

ДЕРЖАТЕЛЬ ОДНОРЯДНЫЙ
ТЕЛЕСКОПИЧЕСКИЙ

КРЕПЛЕНИЕ ПРОФИЛЯ
НА ОДНОРЯДНЫЙ
ДЕРЖАТЕЛЬ
ТЕЛЕСКОПИЧЕСКИЙ

DESIGN QUADRO

ПОТОЛОЧНОЕ КРЕПЛЕНИЕ. ЦВЕТОВАЯ ГАММА.

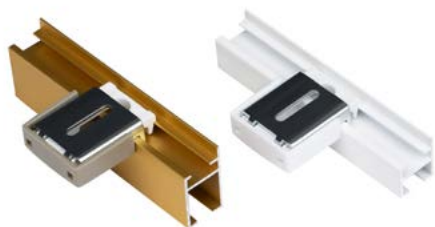

СЕРИЯ EXPERT

КЛИПСА

ДЛЯ ПОТОЛОЧНОГО
КРЕПЛЕНИЯ С КРЫШКОЙ

ПОТОЛОЧНОЕ
ПАРЯЩЕЕ КРЕПЛЕНИЕ

DESIGN QUADRO

ТОРЦОВОЕ КРЕПЛЕНИЕ. ЦВЕТОВАЯ ГАММА.



СЕРИЯ ЭКСПЕРТ

ТОРЦОВОЕ КРЕПЛЕНИЕ
ДЛЯ ПРОФИЛЯ 17X30ММ

ТОРЦОВОЕ КРЕПЛЕНИЕ
ДЛЯ ПРОФИЛЯ 17X20ММ

СОЕДИНЕНИЕ ПРОФИЛЕЙ
С ПОМОЩЬЮ
СОЕДИНИТЕЛЯ



БАЗОВАЯ КОМПЛЕКТАЦИЯ ПРОФИЛЯ НА 1 ПОГ. М

○ Белый матовый

● Никель брашированный

● Черный матовый

● Золото брашированное

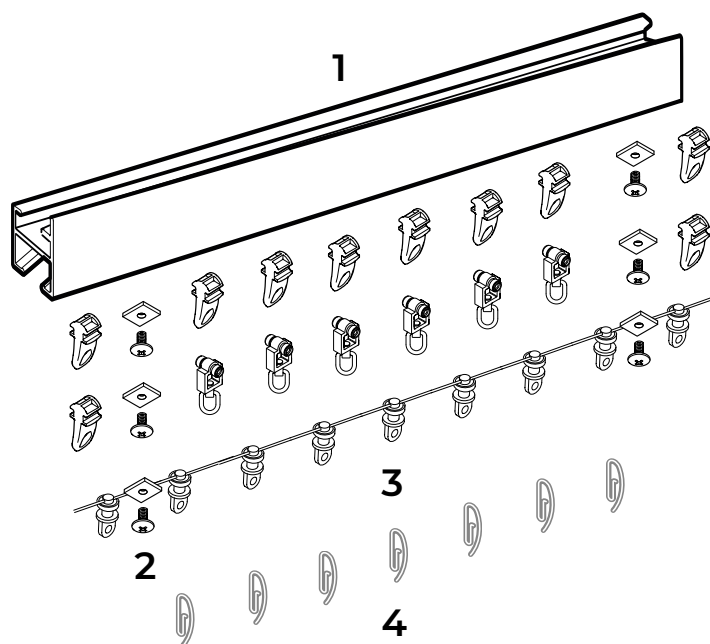
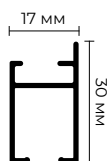

На выбор один вид глайдеров



Глайдер скольжения



Крючок



Глайдер роликовый

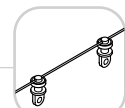

Глайдер волна 6 / 8 см

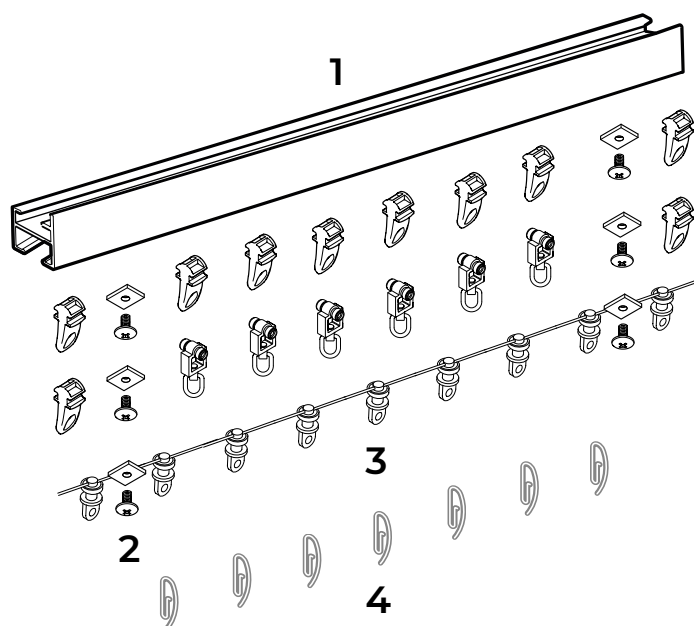
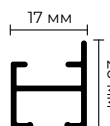

1. Профиль алюминиевый - 1 м

2. Стопорный элемент с глайдером и крючком - 2 шт

3. Глайдер:
скольжения - 12 шт
роликовый - 12 шт
волна - 18 / 14 шт

4. Крючок - 12 / 12 / 18 шт

СОЕДИНИТЕЛЬНЫЙ ЭЛЕМЕНТ

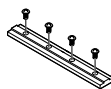

Соединительный элемент

КРОНШТЕЙНЫ

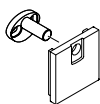

Основа квадратная
однорядного
кронштейна

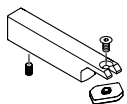

Однорядный
держатель 9 см

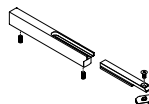

Однорядный
телескопический
держатель 14-18 см

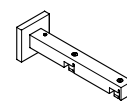

Двухрядный
кронштейн

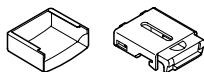

Клипса для потолочного
крепления с крышкой



Потолочное парящее
крепление 30 мм



Торцевое крепление
для профиля 17x30мм



Торцевое крепление
для профиля 17x20мм

НАКОНЕЧНИКИ



Наконечник Заглушка
для профиля 17x20 мм



Наконечник Заглушка
для профиля 17x30 мм

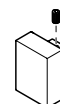

Наконечник Квадро
для профиля 17x30 мм

КОМПЛЕКТУЮЩИЕ ДЛЯ СИСТЕМЫ «ВОЛНА»



Мастер глайдер для ленты
«Волна» /Имитация боковины
Цвет: белый / серый / черный /
шампань

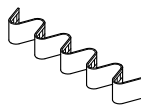

Шторная лента «Волна» 7,7 см
Цвета: прозрачный / черный

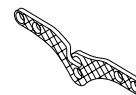

Ребро жесткости для ленты «Волна»
Держатель штороводителя
Цвет: прозрачный

РАЗМЕРЫ КРОНШТЕЙНОВ

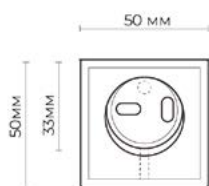

Основа квадратная
однорядного
кронштейна

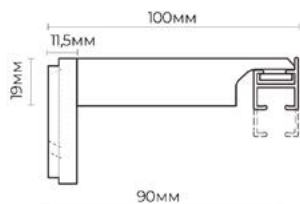

Однорядный держатель 9 см

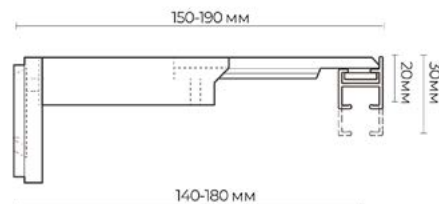

Однорядный телескопический
держатель 14-18 см

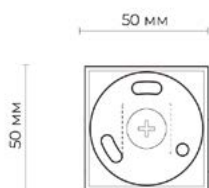

Основа квадратная
однорядного
кронштейна

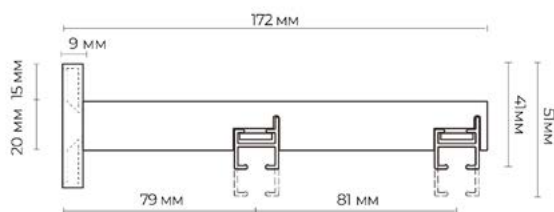

Двухрядный кронштейн

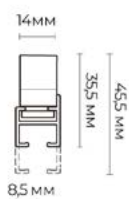

Потолочное парящее
крепление 30 мм

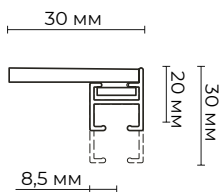

Клипса для поточного
крепления 30 мм

РАЗМЕРЫ НАКОНЕЧНИКОВ

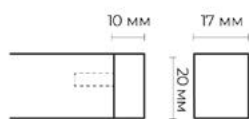

Наконечник Заглушка
для профиля 17x20 мм

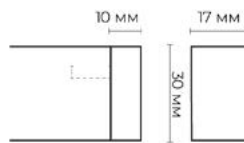

Наконечник Заглушка
для профиля 17x30 мм

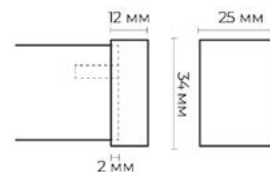

Наконечник Квадро
для профиля 17x30 мм

РАЗМЕРЫ ТОРЦЕВЫХ КРЕПЕЛЕНИЙ

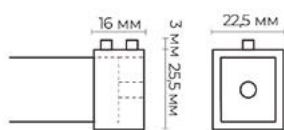

Торцевое крепление
для профиля 17x20мм

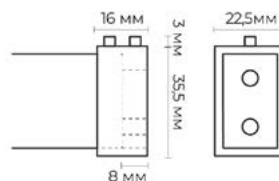

Торцевое крепление
для профиля 17x30мм

НАГРУЗКА НА КАРНИЗ И КРЕПЛЕНИЕ

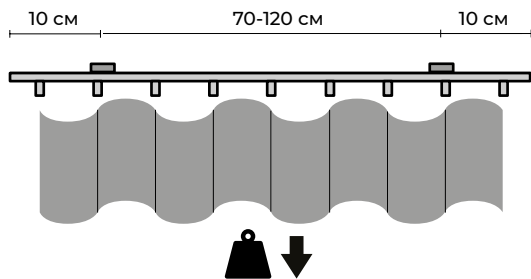

Распределенная нагрузка 10 кг
на 1 пог.м карниза

Расстояния между креплениями указаны в качестве ориентира, они могут варьироваться в зависимости от способа установки, поверхности и т.д.

ГИБКА ПРОФИЛЯ

Временно
недоступно



Изгиб в горизонтальной плоскости: боковины, эркер.

ВИДЫ И РАЗМЕРЫ ГЛАЙДЕРОВ

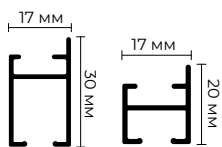

Глайдер высокий

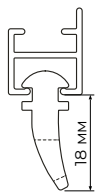

Глайдер роликовый

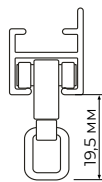

Глайдер волна 6 \ 8 см

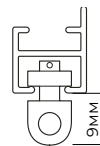

Крючок

DESIGN ROUND

КАРНИЗ ПРОФИЛЬНЫЙ

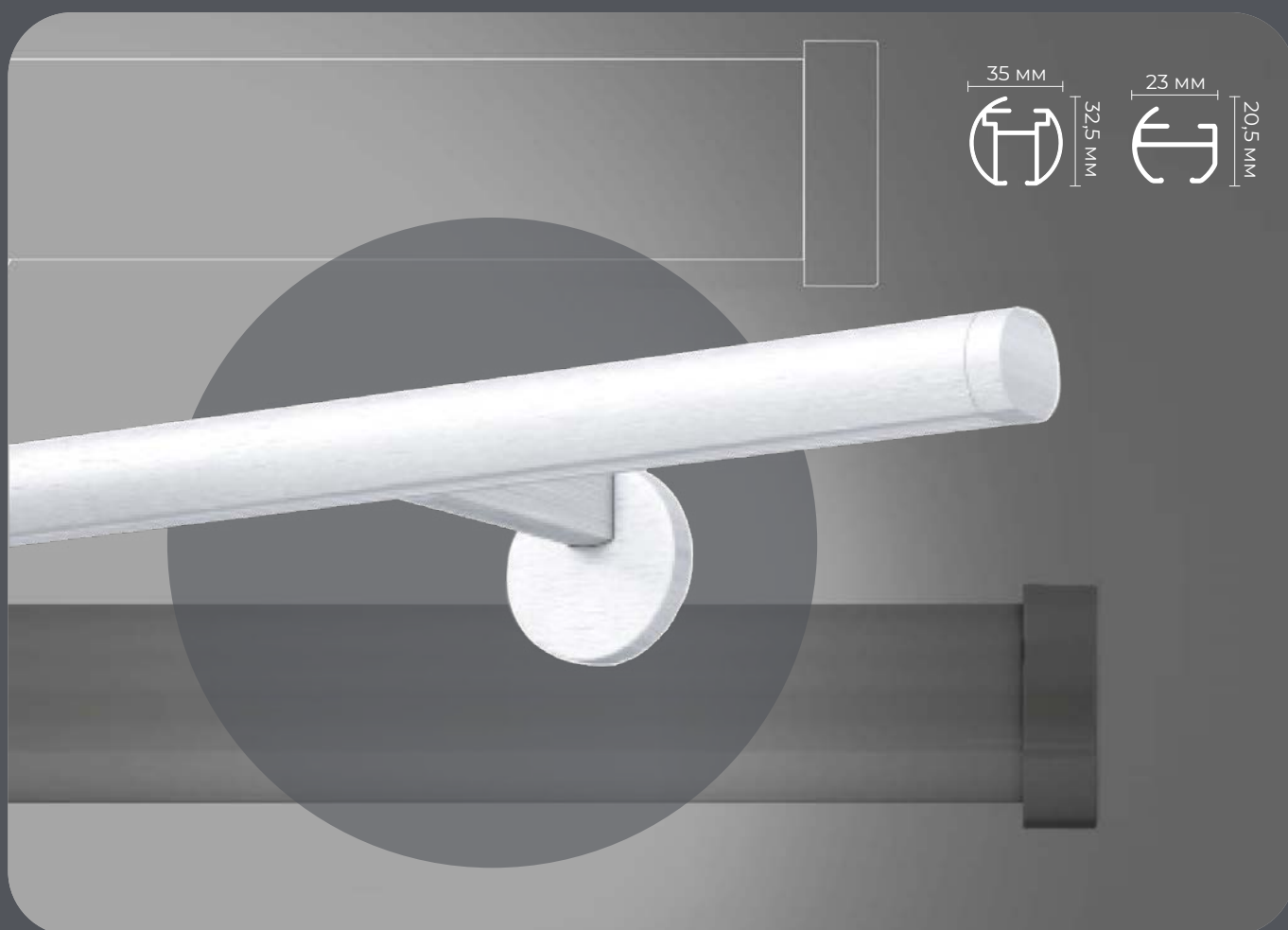

DESIGN ROUND Ø35
DESIGN ROUND Ø23

● Белый
матовый

● Никель
брашированный

● Черный
матовый

● Золото
брашированное



Для **среднего и тяжелого**
веса штор

3

3 вида глайдеров



Производитель комплектующих:
Нидерланды

12

12 глайдеров
на пог.м карниза

Декоративный профильный карниз ультрамодного дизайна. Усиленная конструкция комплектующих позволяет сделать подвес тяжёлых портьер. Легкое, бесшумное скольжение глайдеров обеспечивает ход штор от стены до стены. Современный круглый дизайн профиля органично декорируется наконечником формы шара или заглушки.

DESIGN ROUND

КАРНИЗ ПРОФИЛЬНЫЙ. ЦВЕТОВАЯ ГАММА.



ЦВЕТ БЕЛЫЙ



ЦВЕТ НИКЕЛЬ
БРАШИРОВАННЫЙ



ЦВЕТ ЧЕРНЫЙ
МАТОВЫЙ



ЦВЕТ ЗОЛОТО
БРАШИРОВАННОЕ

DESIGN ROUND

КАРНИЗ ПРОФИЛЬНЫЙ. ЦВЕТОВАЯ ГАММА.



ЦВЕТ БЕЛЫЙ



ЦВЕТ НИКЕЛЬ
БРАШИРОВАННЫЙ



ЦВЕТ ЧЕРНЫЙ
МАТОВЫЙ



ЦВЕТ ЗОЛОТО
БРАШИРОВАННОЕ

DESIGN ROUND

СТЕНОВОЕ КРЕПЛЕНИЕ. ЦВЕТОВАЯ ГАММА.



СЕРИЯ ЭКСПЕРТ

КРОНШТЕЙН ДВУХРЯДНЫЙ

ДВУХРЯДНАЯ СБОРКА

КРЕПЛЕНИЕ ПРОФИЛЕЙ
НА ДВУХРЯДНЫЙ
ДЕРЖАТЕЛЬ

DESIGN ROUND

СТЕНОВОЕ КРЕПЛЕНИЕ. ЦВЕТОВАЯ ГАММА.



СЕРИЯ EXPERT

ОСНОВА КРУГЛАЯ
ОДНОРЯДНОГО
КРОНШТЕЙНА

ДЕРЖАТЕЛЬ ОДНОРЯДНЫЙ

КРЕПЛЕНИЕ ПРОФИЛЯ
НА ОДНОРЯДНЫЙ
ДЕРЖАТЕЛЬ

DESIGN ROUND

СТЕНОВОЕ КРЕПЛЕНИЕ. ЦВЕТОВАЯ ГАММА.



СЕРИЯ EXPERT

ОСНОВА КВАДРАТНАЯ
ОДНОРЯДНОГО
КРОНШТЕЙНА

ДЕРЖАТЕЛЬ ОДНОРЯДНЫЙ

ДЕРЖАТЕЛЬ ОДНОРЯДНЫЙ
ТЕЛЕСКОПИЧЕСКИЙ

DESIGN ROUND

ПОТОЛОЧНОЕ КРЕПЛЕНИЕ. ЦВЕТОВАЯ ГАММА.



СЕРИЯ ЭКСПЕРТ

КЛИПСА

ДЛЯ ПОТОЛОЧНОГО
КРЕПЛЕНИЯ С КРЫШКОЙ

ПОТОЛОЧНОЕ
ПАРЯЩЕЕ
КРЕПЛЕНИЕ 30 ММ

DESIGN ROUND

ТОРЦЕВОЕ КРЕПЛЕНИЕ. ЦВЕТОВАЯ ГАММА.



СЕРИЯ ЭКСПЕРТ

ТОРЦЕВОЕ КРЕПЛЕНИЕ
ДЛЯ ПРОФИЛЯ 17X30ММ

ТОРЦЕВОЕ КРЕПЛЕНИЕ
ДЛЯ ПРОФИЛЯ 17X20ММ

СОЕДИНЕНИЕ ПРОФИЛЕЙ
С ПОМОЩЬЮ СОЕДИНИТЕЛЯ

DESIGN ROUND

НАКОНЕЧНИКИ. ЦВЕТОВАЯ ГАММА.



СЕРИЯ ЭКСПЕРТ

НАКОНЕЧНИК ШАР Ø23

НАКОНЕЧНИК ШАР Ø35

НАКОНЕЧНИК МИНИ Ø35

НАКОНЕЧНИК ЗАГЛУШКА Ø35

БАЗОВАЯ КОМПЛЕКТАЦИЯ ПРОФИЛЯ НА 1 ПОГ. М

○ Белый матовый

● Никель брашированный

● Черный матовый

● Золото брашированное

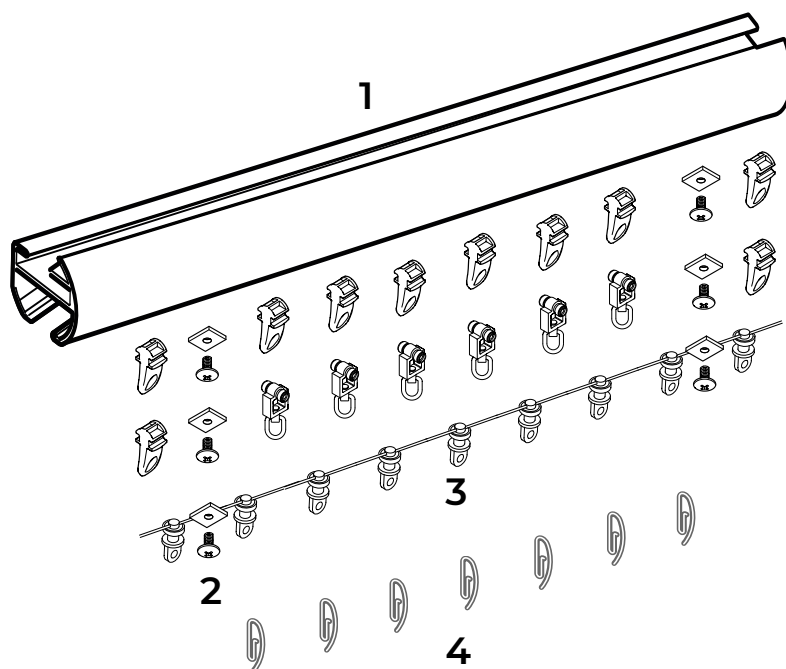
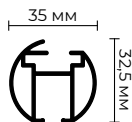

На выбор один вид глайдеров

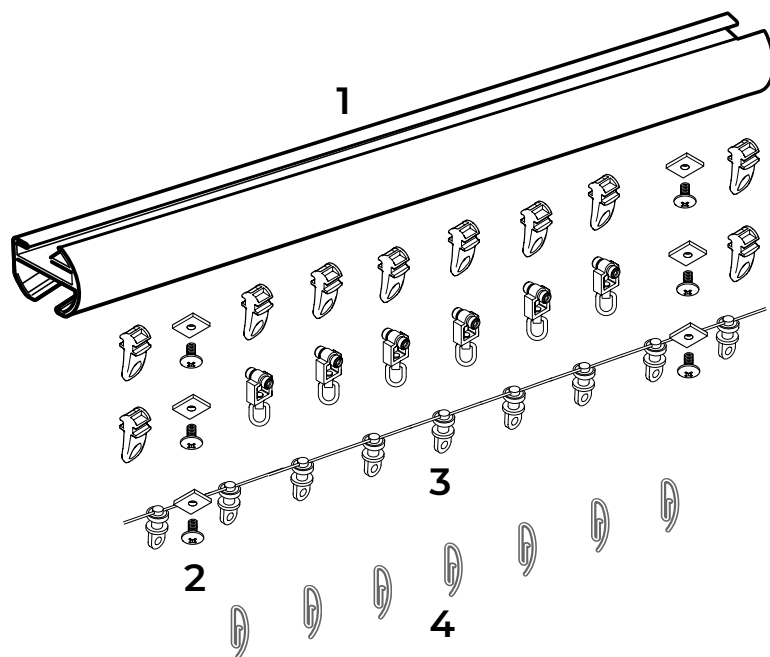
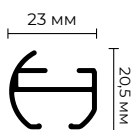
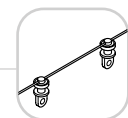
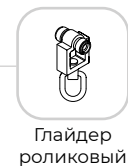
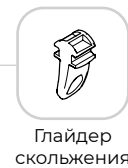

1. Профиль алюминиевый - 1 м
2. Стопорный элемент с глайдером и крючком - 2 шт

3. Глайдер: скольжения - 12 шт
 роликовый - 12 шт
 волна - 18 / 14 шт
4. Крючок - 12 / 12 / 18 шт

СОЕДИНИТЕЛЬНЫЙ ЭЛЕМЕНТ

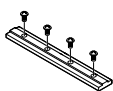

Соединительный элемент Ø35

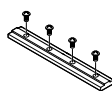

Соединительный элемент Ø23

КРОНШТЕЙНЫ

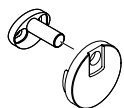

Основа круглая однорядного кронштейна

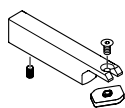

Однорядный держатель 9 см

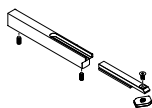

Однорядный телескопический держатель 14-18 см

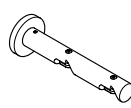

Двухрядный кронштейн 35x32,5



Адаптер под профиль D23 двухрядного кронштейна



Клипса для потолочного крепления с крышкой

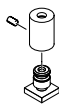

Потолочное парящее крепление 30 мм



Торцевое крепление для профиля Ø35



Торцевое крепление для профиля Ø23

НАКОНЕЧНИКИ



Наконечник Шар Ø35



Наконечник Шар Ø23



Наконечник Мини Ø35



Наконечник Заглушка Ø35



Наконечник Заглушка Ø23

КОМПЛЕКТУЮЩИЕ ДЛЯ СИСТЕМЫ «ВОЛНА»

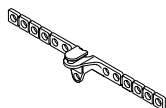

Мастер глайдер для ленты «Волна» /Имитация боковины
Цвет: белый / серый / черный / шампань

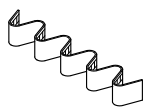

Шторная лента «Волна» 7,7 см
Цвета: прозрачный / черный

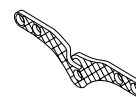

Ребро жесткости для ленты «Волна»
Держатель штороводителя
Цвет: прозрачный

РАЗМЕРЫ КРОНШТЕЙНОВ

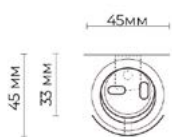

Основа квадратная
однорядного
кронштейна

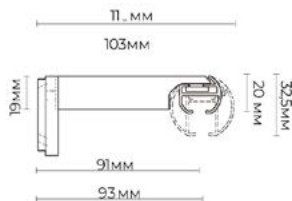

Однорядный
держатель 9 см

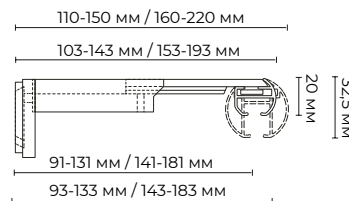

Однорядный телескопический
держатель 14-18 см

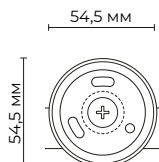

Основа квадратная
двухрядного
кронштейна

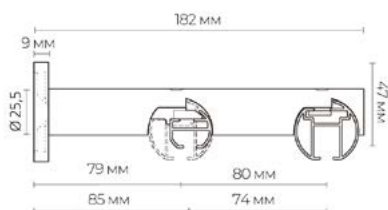

Двухрядный кронштейн

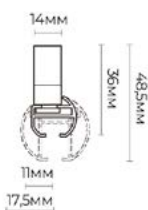

Потолочное парящее
крепление 30 мм

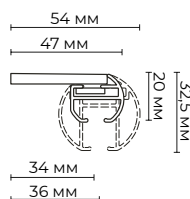

Потолочное с клипсой

РАЗМЕРЫ НАКОНЕЧНИКОВ

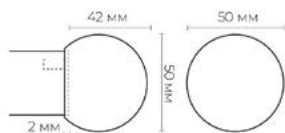

Наконечник Шар Ø35

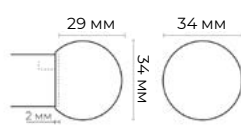

Наконечник Шар Ø23

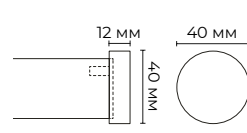

Наконечник Мини Ø35

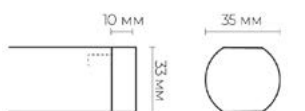

Наконечник Заглушка Ø35

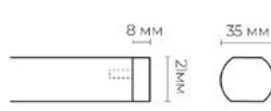

Наконечник Заглушка Ø23

РАЗМЕРЫ ТОРЦЕВЫХ КРЕПЕЛЕНИЙ

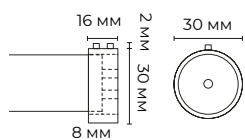

Торцевое крепление
для профиля 17x20мм

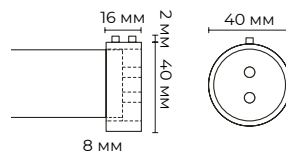

Торцевое крепление
для профиля 17x30мм

НАГРУЗКА НА КАРНИЗ И КРЕПЛЕНИЕ

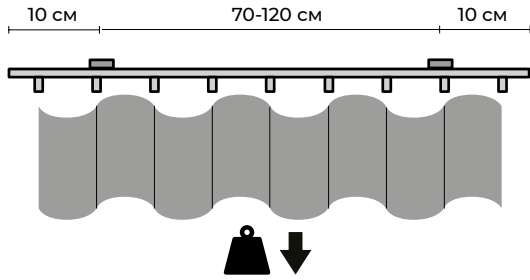

Распределенная нагрузка 10 кг
на 1 пог.м карниза

Расстояния между креплениями указаны в качестве ориентира, они могут варьироваться в зависимости от способа установки, поверхности и т.д.

ГИБКА ПРОФИЛЯ

Временно
недоступно



Изгиб в горизонтальной плоскости: боковины, эркер.
! Изгиб только для профиля Ø23

*Подробнее в разделе «Дополнительная информация»

ВИДЫ И РАЗМЕРЫ ГЛАЙДЕРОВ

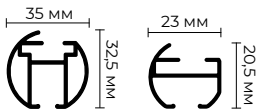

Глайдер высокий

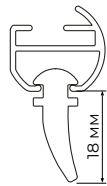

Глайдер роликовый

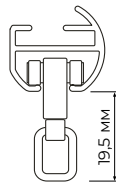

Глайдер волна 6 \ 8 см

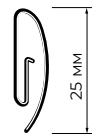
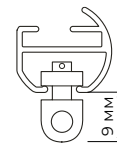

Крючок

ХАЙ-ТЕК

КАРНИЗ ПРОФИЛЬНЫЙ



ХАЙ-ТЕК

○ Белый 101

● Сатин 705

● Черный 550



Для **среднего и тяжелого** веса штор



Бесшумный ход глайдеров

Карниз Хай - Тек - это декоративный профильный карниз современного дизайна. Усиленная конструкция держателей предполагает подвес плотных тяжёлых портьер, управление которыми осуществляется бесшумным образом благодаря легкому скольжению глайдеров по профилю. При этом, держатель не является препятствием для полного перекрытия оконного проёма, т.к. обеспечивает ход штор от стены до стены.

ХАЙ-ТЕК

ОДНОРЯДНАЯ СБОРКА. ЦВЕТОВАЯ ГАММА.



ЦВЕТ БЕЛЫЙ



ЦВЕТ САТИН



ЦВЕТ ЧЕРНЫЙ

СЕРИЯ STANDARD

ХАЙ-ТЕК

ДВУХРЯДНАЯ СБОРКА. ЦВЕТОВАЯ ГАММА.



ЦВЕТ БЕЛЫЙ



ЦВЕТ САТИН



ЦВЕТ ЧЕРНЫЙ

ХАЙ-ТЕК

ДЕРЖАТЕЛИ. ЦВЕТОВАЯ ГАММА.



СЕРИЯ STANDARD

ДЕРЖАТЕЛЬ **ОДНОРЯДНЫЙ**



ДЕРЖАТЕЛЬ **ДВУХРЯДНЫЙ**



ДЕРЖАТЕЛЬ **ТРЕХРЯДНЫЙ**

ХАЙ-ТЕК

НАКОНЕЧНИКИ. ЦВЕТОВАЯ ГАММА.



СЕРИЯ STANDARD

НАКОНЕЧНИК **КВАДРО**

НАКОНЕЧНИК **ШАРМ**

НАКОНЕЧНИК **ФРЕЙМ**

ХАЙ-ТЕК

НАКОНЕЧНИКИ И НАПРАВЛЯЮЩИЕ. ЦВЕТОВАЯ ГАММА.

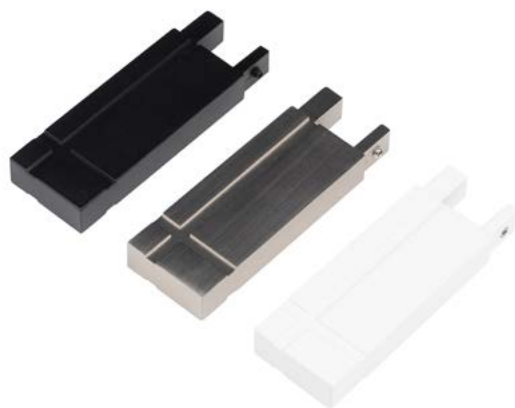

СЕРИЯ STANDARD

НАКОНЕЧНИК ЛАЙН

НАКОНЕЧНИК ЗАГЛУШКА

НАПРАВЛЯЮЩИЕ

НАПРАВЛЯЮЩИЕ



Направляющая 160 см



Направляющая 200 см



Направляющая 240 см

СОЕДИНИТЕЛЬНЫЙ ЭЛЕМЕНТ

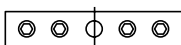

Соединительный элемент

КРОНШТЕЙНЫ

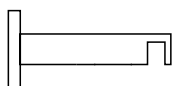

Держатель
однорядный

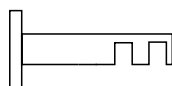

Держатель
двухрядный

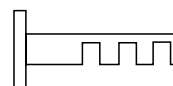

Держатель
трехрядный

НАКОНЕЧНИКИ



Наконечник
Шарм

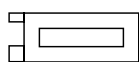

Наконечник
Фрейм

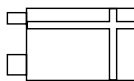

Наконечник
Лайн

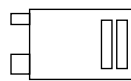

Наконечник
Квадро



Наконечник
Заглушка

ГЛАЙДЕРЫ



Набор глайдеров с крючками, 20 шт.
Цвет: белый / черный

РАЗМЕРЫ ПРОФИЛЯ И ГЛАЙДЕРА

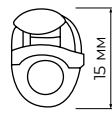
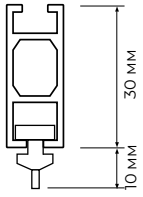

Глайдер



Крючок

РАЗМЕРЫ КРОНШТЕЙНОВ

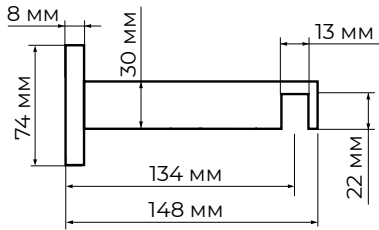

Держатель однорядный

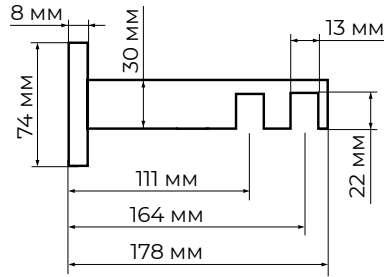

Держатель двухрядный

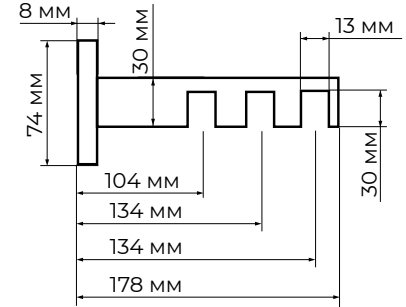

Держатель трехрядный

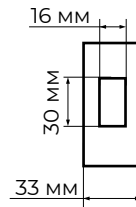
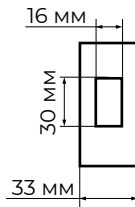
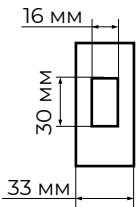

РАЗМЕРЫ НАКОНЕЧНИКОВ

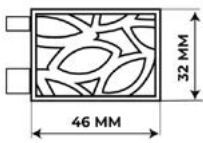

Наконечник Шарм

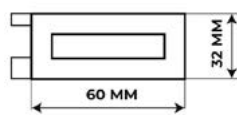

Наконечник Фрейм



Наконечник Лайн



Наконечник Квадро

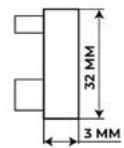

Наконечник Заглушка

НАГРУЗКА НА КАРНИЗ И КРЕПЛЕНИЕ

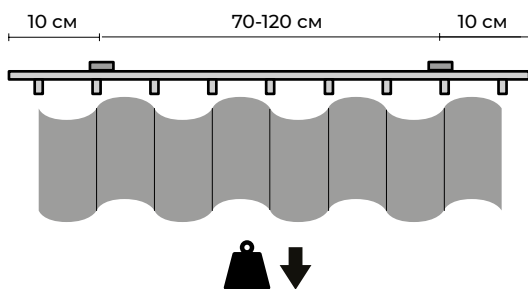

Распределенная нагрузка 5 кг на 1 пог.м карниза

Расстояния между креплениями указаны в качестве ориентира, они могут варьироваться в зависимости от способа установки, поверхности и т.д.

МУЛЬТИ

КАРНИЗ ПРОФИЛЬНЫЙ

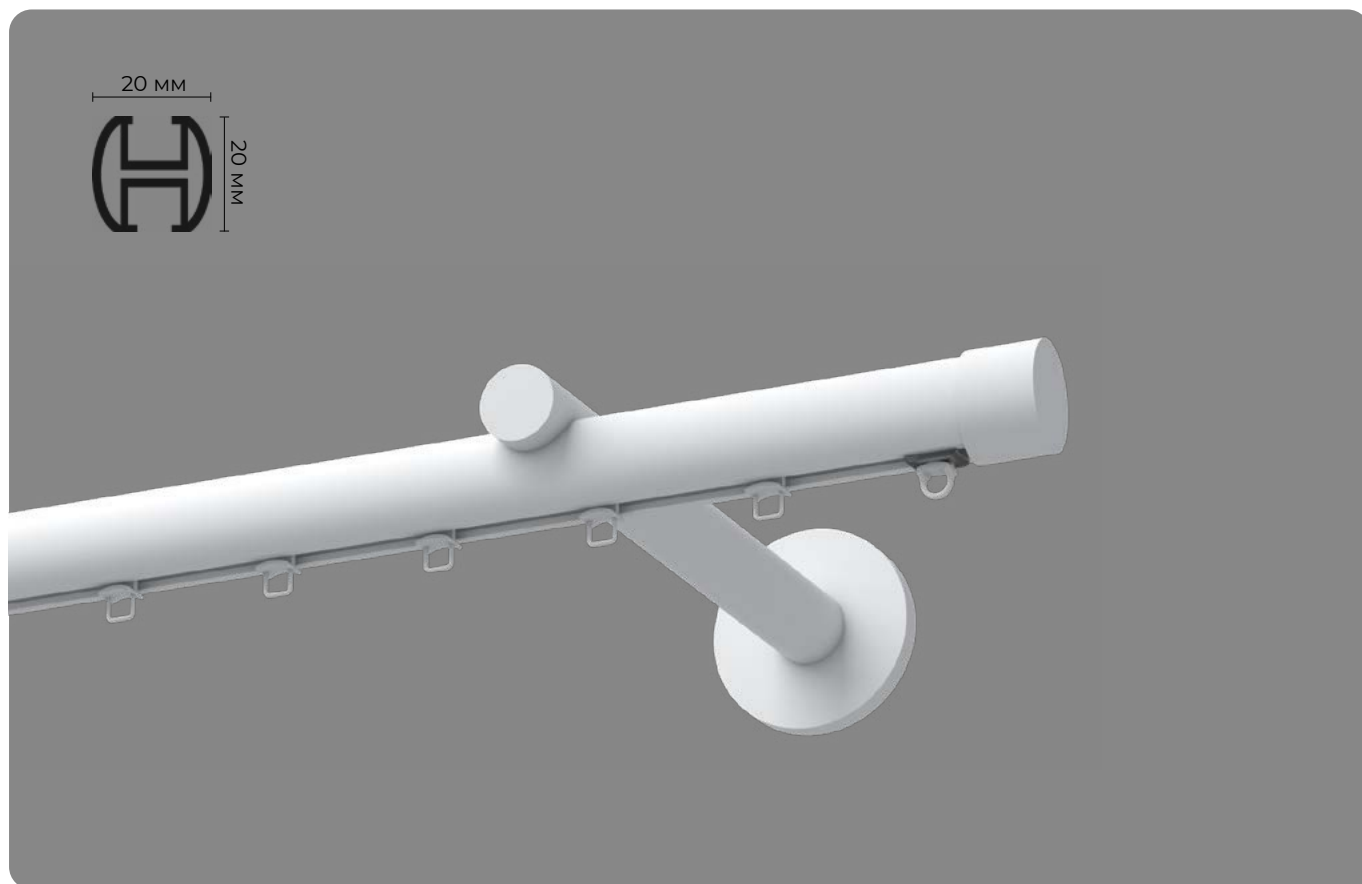

Мульти Ø20

● Сталь 592

● Шоколад 655

● Хром 581

● Золото антик 650



Для **среднего** веса штор



Бесшумный ход глайдеров

Декоративный карниз модного дизайна с функционалом профиля. Легкое, бесшумное скольжение глайдеров обеспечивает ход штор от стены до стены. Профиль фиксируется только в верхней части.

МУЛЬТИ

ОДНОРЯДНАЯ СБОРКА. ЦВЕТОВАЯ ГАММА.



ЦВЕТ ШОКОЛАД



ЦВЕТ ХРОМ

МУЛЬТИ

НАКОНЕЧНИКИ. ЦВЕТОВАЯ ГАММА.



СЕРИЯ STANDARD

ДЕРЖАТЕЛЬ **ОДНОРЯДНЫЙ**

НАПРАВЛЯЮЩИЕ

СОЕДИНЕНИЕ ПРОФИЛЕЙ

НАПРАВЛЯЮЩИЕ



Направляющая
140 / 160 / 180 / 200 / 240 / 300 см

СОЕДИНИТЕЛЬНЫЙ ЭЛЕМЕНТ

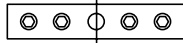

Соединительный
элемент

НАКОНЕЧНИКИ

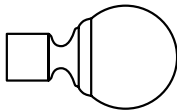

Наконечник
Шар классический
Цвет: сталь / шоколад /
золото антик

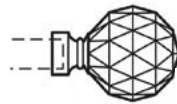

Наконечник
Шар кристалльный
Цвет: сталь / шоколад / хром /
золото антик

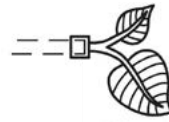

Наконечник Листья
Цвет: сталь / шоколад / хром /
золото антик

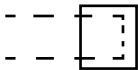

Наконечник Заглушка
Цвет: сталь / шоколад / хром /
золото антик

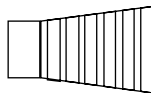

Наконечник Конус резной
Цвет: сталь / хром /
шоколад



Наконечник Геометрия
Цвет: шоколад / хром /
золото антик

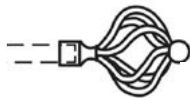

Наконечник Шар кованный
Цвет: сталь / шоколад / хром /
золото антик

*Больше наконечников в каталоге «Круглые карнизы»

КРОНШТЕЙНЫ

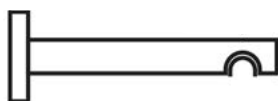

Держатель однорядный
Цвет: сталь / шоколад / хром / золото антик



Держатель двухрядный
Цвет: сталь / шоколад / хром / золото антик

НАКОНЕЧНИКИ

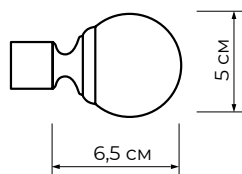

Наконечник Шар классический

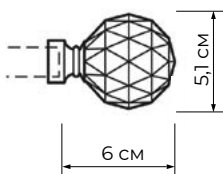

Наконечник Шар кристальный

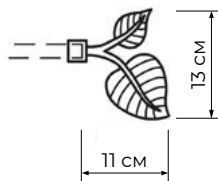

Наконечник Листья

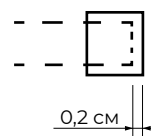

Наконечник Заглушка

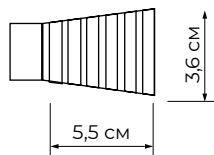

Наконечник Конус резной

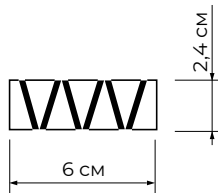

Наконечник Геометрия

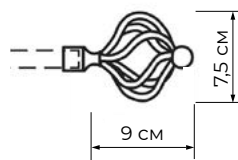

Наконечник Шар кованный

*Больше наконечников в каталоге «Круглые карнизы»

КРОНШТЕЙНЫ

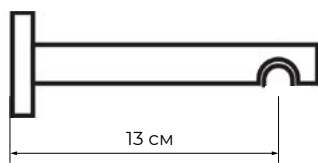

Держатель однорядный

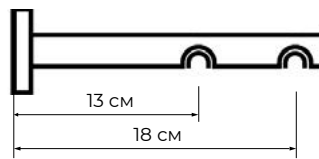

Держатель двухрядный

РАЗМЕРЫ ПРОФИЛЯ И ГЛАЙДЕРА

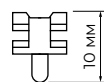
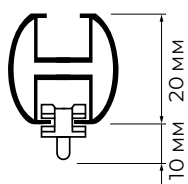

Набор глайдеров с крючками (10 шт)
Цвет: белый

НАГРУЗКА НА КАРНИЗ И КРЕПЛЕНИЕ

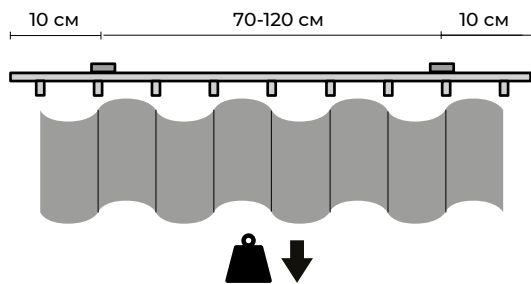

Распределенная нагрузка 3 кг
на 1 пог.м карниза

Расстояния между креплениями указаны в качестве ориентира, они могут варьироваться в зависимости от способа установки, поверхности и т.д.

EXPERT.04

КАРНИЗ ПРОФИЛЬНЫЙ



Карниз профильный expert. 04

● Белый (арт. 157.018) ● Серый (арт. 157.019) ● Черный (арт. 157.020)



Компактный профиль для **среднего и тяжелого** веса штор



Бесшумный ход глайдеров



Производитель комплектующих:
Нидерланды



3 вида глайдеров

Профессиональный усиленный алюминиевый профиль с идеальным прилеганием элементов. Отличается особо плавным и бесшумным скольжением глайдеров, а также возможностью добавлять глайдеры без демонтажа карниза. Дополнительное преимущество карниза - возможность вставлять в профиль глайдеры, не снимая сам карниз. Идеально подходит для эркерной гибки. Бестселлер на европейском рынке.

ЭКСПЕРТ.04

КАРНИЗ ПРОФИЛЬНЫЙ. ЦВЕТОВАЯ ГАММА.

СЕРИЯ ЭКСПЕРТ



ЦВЕТ ЧЕРНЫЙ

ЦВЕТ СЕРЫЙ

ЦВЕТ БЕЛЫЙ

ЭКСПЕРТ.04

СТЕНОВОЕ И ПОТОЛОЧНОЕ КРЕПЛЕНИЕ.
ЦВЕТОВАЯ ГАММА.



СЕРИЯ ЭКСПЕРТ

КРОНШТЕЙН УСИЛЕННЫЙ

**ПОТОЛОЧНОЕ
КРЕПЛЕНИЕ
С КРЫШКОЙ**

**СОЕДИНЕНИЕ ПРОФИЛЕЙ
С ПОМОЩЬЮ СОЕДИНИТЕЛЯ**

БАЗОВАЯ КОМПЛЕКТАЦИЯ НА 1 ПОГ. М

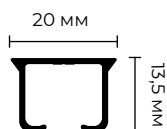

RAL 9016



RAL 9006



RAL 9005

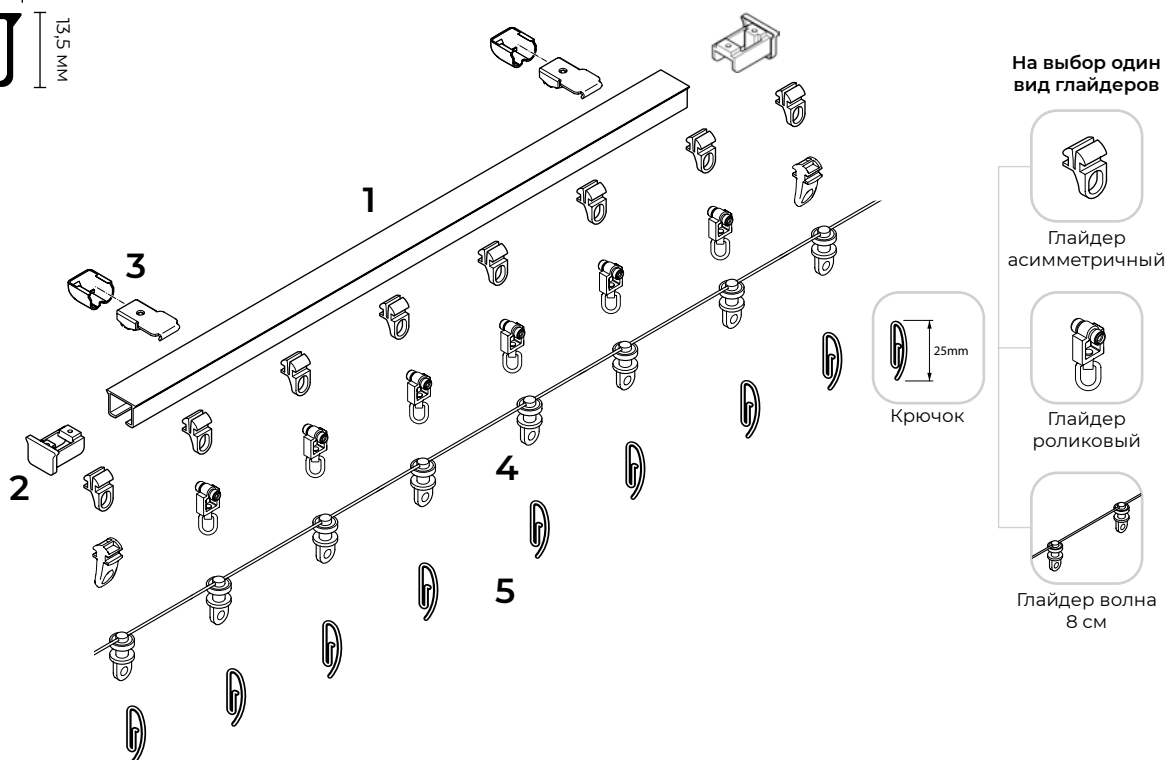

- 1. Профиль алюминиевый - 1 м
- 2. Заглушка-стопор с глайдером и крючком - 2 шт

- 3. Потолочное крепление с крышкой - 2 шт
- 4. Глайдер:
скольжения - 12 шт
роликовый - 12 шт
волна - 14 шт
- 5. Крючок - 12 / 12 / 14 шт

*дополнительная информация по системе в разделе «Волна»

ДОПОЛНИТЕЛЬНАЯ КОМПЛЕКТАЦИЯ

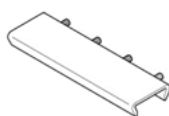

Соединительный элемент
Цвет: белый / серый / черный



Кронштейн стеновой с крышкой
6 / 10 / 15 / 20 см
Цвет: белый / серебристый / черный

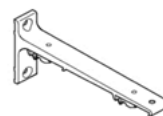

Кронштейн усиленный
10 / 15 / 20 см
Цвет: белый / серый / черный

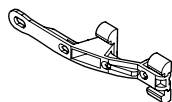

Мастер глайдер с лапкой
Цвет: белый



Кордовое управление в сборе
Цвет: белый
только с глайдерами скольжения



Стопор
Цвет: белый / серый / черный

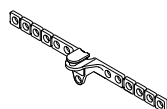

Мастер глайдер для ленты «Волна»
Имитация боковины
Цвет: белый / серый / черный

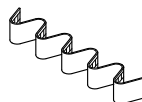

Шторная лента «Волна» 7,7 см
Цвета: прозрачный / черный

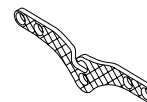

Ребро жесткости для ленты «Волна»
Держатель штороводителя
Цвет: прозрачный

НАГРУЗКА НА КАРНИЗ И КРЕПЛЕНИЕ

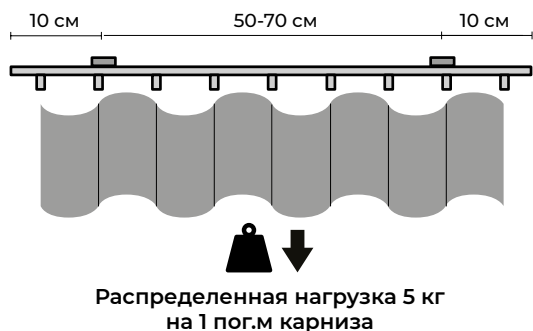

- Расстояния между креплениями указаны в качестве ориентира, они могут варьироваться в зависимости от способа установки, поверхности и т.д.
- Рекомендованное расстояние между рядами не менее 5 см.
- При монтаже на стену, рекомендуем устанавливать дополнительные стеновые кронштейны для поддержки боковин, соединений, изгибов.

ГИБКА ПРОФИЛЯ



Изгиб в горизонтальной плоскости: боковины, эркер.

* Подробно в разделе «Дополнительная информация» на стр. 64

РЕКОМЕНДАЦИИ ПО МОНТАЖУ

Крепление к потолку

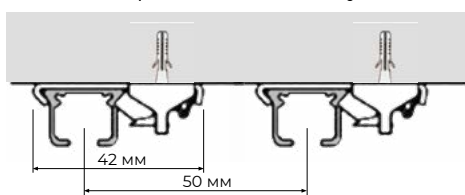

Крепление к стене, на кронштейн

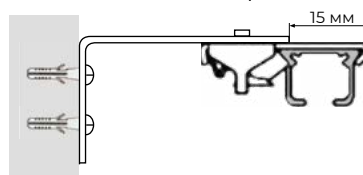

Крепление профиля

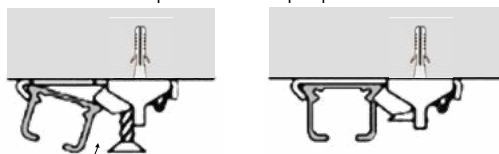

1. Наживить замки
2. Установить профиль в замки

3. Затянуть крепеж

Крепление клик-глайдера

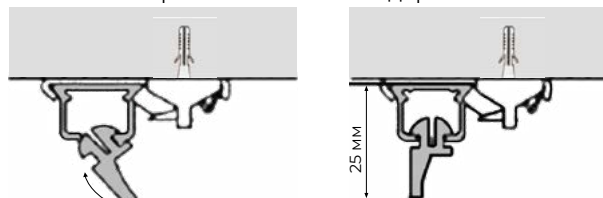

1. Установить глайдер

2. Защелкнуть глайдер

ВИДЫ И РАЗМЕРЫ ГЛАЙДЕРОВ

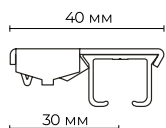

Потолочное крепление

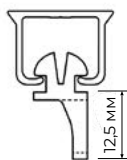

Глайдер асимметричный

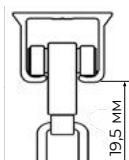

Глайдер роликовый

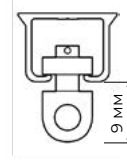

Глайдер волна



Крючок

БАЗОВОЕ КОЛИЧЕСТВО КРЕПЛЕНИЙ

Длина карниза, см	110	120	130	140	150	160	170	180	190	200	210	220	230	240	250	260
Количество креплений, шт	3	3	3	3	3	3	4	4	4	4	4	4	4	5	5	5
Длина карниза, см	270	280	290	300	310	320	330	340	350	360	370	380	390	400	410	420
Количество креплений, шт	5	5	5	5	6	6	6	6	6	6	6	7	7	7	7	7

При наличии в карнизе изгибов или боковин к базовому количеству добавляется 1 крепление. По запросу любое количество креплений.

STANDARD. 04

КАРНИЗ ПРОФИЛЬНЫЙ

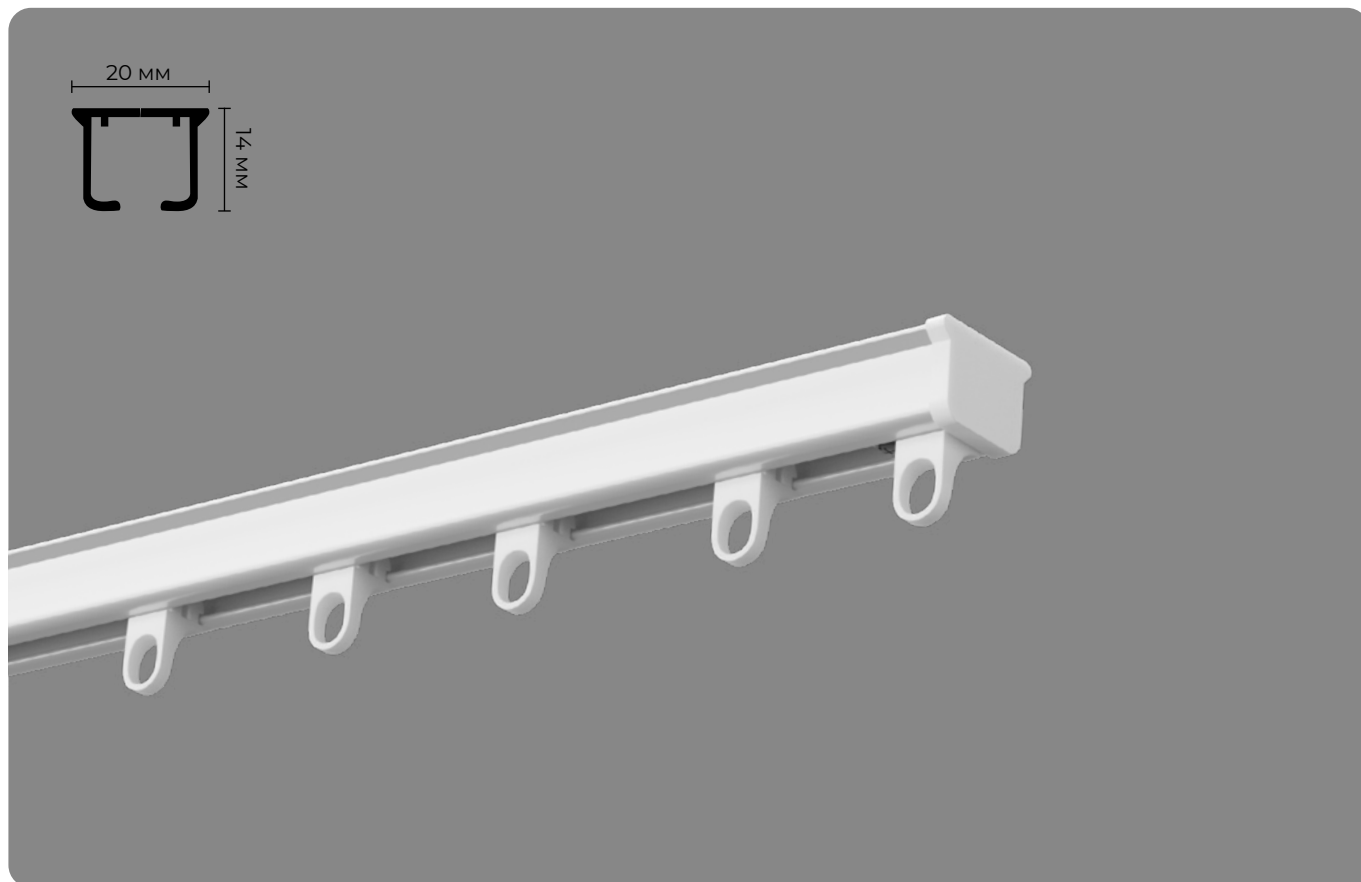

КАРНИЗ ПРОФИЛЬНЫЙ ST.04 БЕЛЫЙ (арт. 156. 893)



Для **среднего и тяжелого** веса штор



Бесшумный ход глайдеров



Цвет карниза и комплектующих: **белый**

12

12 глайдеров на пог.м карниза

Усиленный, симметричный алюминиевый профильный карниз с металлическими креплениями. Карниз зарекомендовал себя как один из самых популярных на российском рынке. Дополнительное преимущество карниза - возможность вставлять в профиль глайдеры, не снимая сам карниз. Идеально подходит для эркерной гибки.

STANDARD.04

КАРНИЗ ПРОФИЛЬНЫЙ.

СЕРИЯ STANDARD



КРЕПЛЕНИЕ ПОТОЛОЧНОЕ

БАЗОВАЯ КОМПЛЕКТАЦИЯ НА 1 ПОГ. М

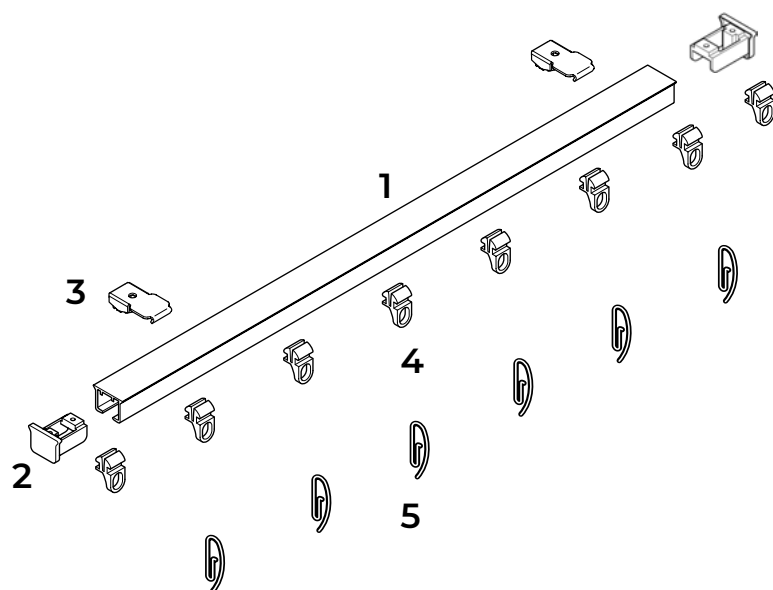
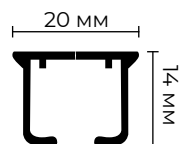

1. Профиль алюминиевый - 1 м
2. Заглушка-стопор с глайдером и крючком - 2 шт

3. Крепление потолочное - 2 шт
4. Глайдер ассиметричный- 12 шт
5. Крючок - 12 шт

ДОПОЛНИТЕЛЬНАЯ КОМПЛЕКТАЦИЯ



Соединительный элемент



Кронштейн стеновой с крышкой
6 / 10 / 15 / 20 см

НАГРУЗКА НА КАРНИЗ И КРЕПЛЕНИЕ

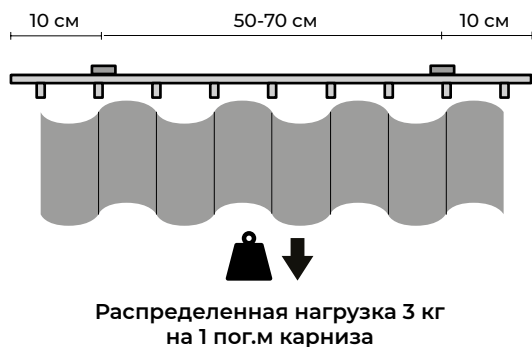

- Расстояния между креплениями указаны в качестве ориентира, они могут варьироваться в зависимости от способа установки, поверхности и т.д.
- Рекомендованное расстояние между рядами не менее 5 см.
- При монтаже на стену, рекомендуем устанавливать дополнительные стеновые кронштейны для поддержки боковин, соединений, изгибов.

ГИБКА ПРОФИЛЯ



Изгиб в горизонтальной плоскости: боковины, эркер.

* Подробно в разделе «Дополнительная информация» на стр. 64

РЕКОМЕНДАЦИИ ПО МОНТАЖУ

Крепление к потолку

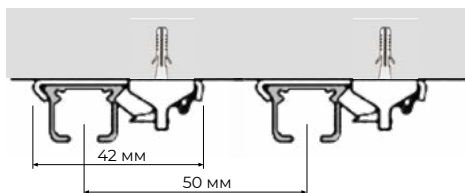

Крепление к стене, на кронштейн

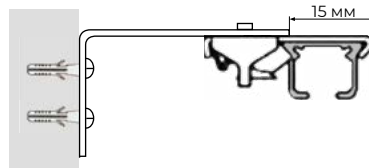

Крепление профиля

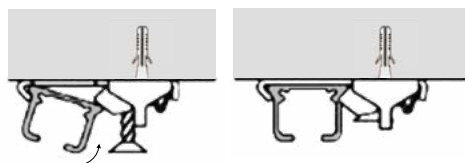

1. Наживить замки
2. Установить профиль в замки
3. Затянуть крепеж

Крепление клик-глайдера

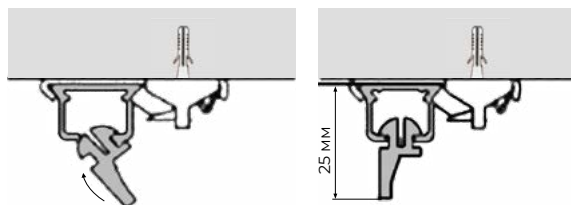

1. Установить глайдер
2. Защелкнуть глайдер

БАЗОВОЕ КОЛИЧЕСТВО КРЕПЛЕНИЙ

Длина карниза, см	110	120	130	140	150	160	170	180	190	200	210	220	230	240	250	260
Количество креплений, шт	3	3	3	3	3	3	4	4	4	4	4	4	4	5	5	5
Длина карниза, см	270	280	290	300	310	320	330	340	350	360	370	380	390	400	410	420
Количество креплений, шт	5	5	5	5	6	6	6	6	6	6	6	7	7	7	7	7

При наличии в карнизе изгибов или боковин к базовому количеству добавляется 1 крепление.
По запросу любое количество креплений

EXPERT.05

КАРНИЗ ПРОФИЛЬНЫЙ

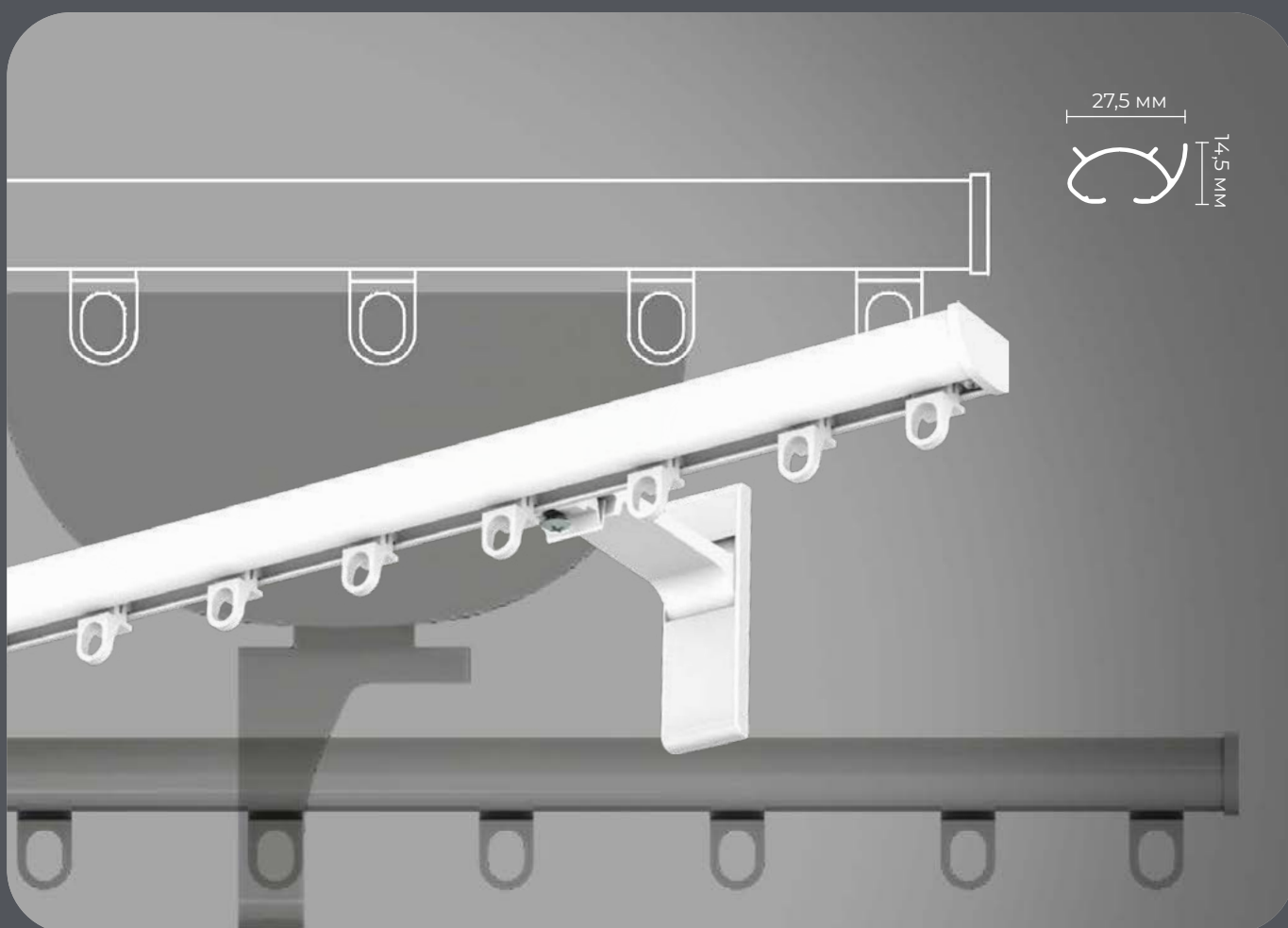

Карниз профильный expert. 05

Белый (арт. 157.272) Серый (арт. 157.273) Черный (арт. 157.274)



Для **среднего и тяжелого**
веса штор



Скрытое потолочное крепление



Производитель комплектующих:
Нидерланды



3 вида глайдеров

Профессиональный усиленный алюминиевый профиль с идеальным прилеганием элементов. Идеальное решение для потолочного монтажа, крепление скрыто благодаря элегантной форме профиля. Отличается особо плавным и бесшумным скольжением глайдеров, а также возможностью добавлять глайдеры без демонтажа карниза.

ЭКСПЕРТ.05

КАРНИЗ ПРОФИЛЬНЫЙ. ЦВЕТОВАЯ ГАММА.

СЕРИЯ ЭКСПЕРТ



ЦВЕТ ЧЕРНЫЙ

ЦВЕТ СЕРЫЙ

ЦВЕТ БЕЛЫЙ

ЭКСПЕРТ.05

СТЕНОВОЕ И ПОТОЛОЧНОЕ КРЕПЛЕНИЕ.
ЦВЕТОВАЯ ГАММА.



СЕРИЯ ЭКСПЕРТ

КРОНШТЕЙН УСИЛЕННЫЙ

ПОТОЛОЧНОЕ КРЕПЛЕНИЕ
С КРЫШКОЙ

СОЕДИНЕНИЕ ПРОФИЛЕЙ
С ПОМОЩЬЮ СОЕДИНИТЕЛЯ

БАЗОВАЯ КОМПЛЕКТАЦИЯ НА 1 ПОГ. М

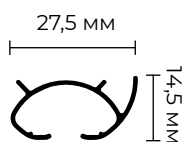

RAL 9016



RAL 9006



RAL 9005

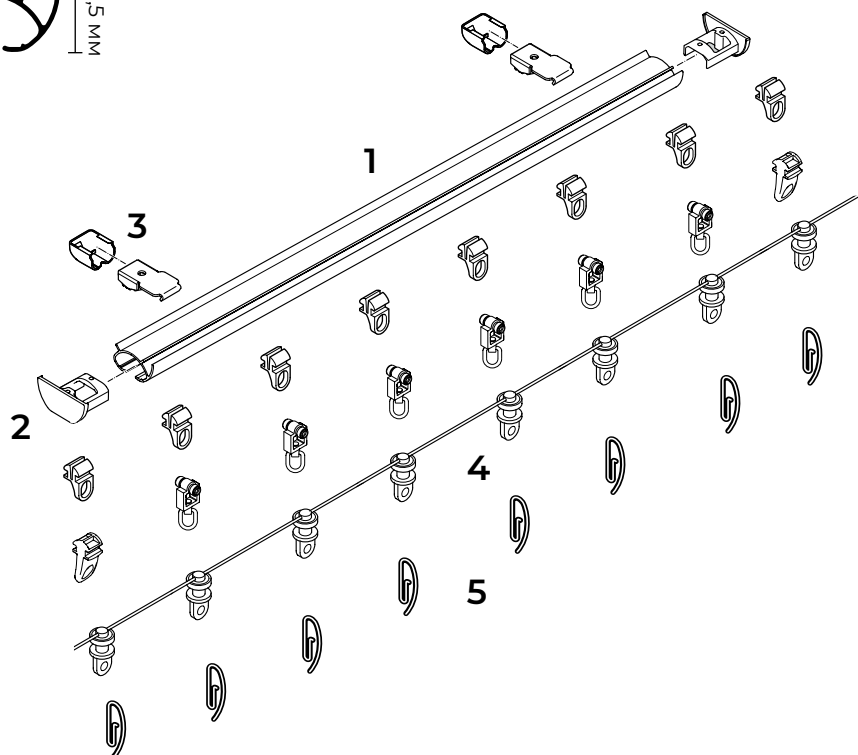

На выбор один вид глайдеров



Глайдер асимметричный



Крючок



Глайдер роликовый

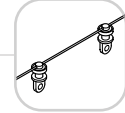

Глайдер волна 8 см

1. Профиль алюминиевый - 1 м
2. Заглушка-стопор с глайдером и крючком - 2 шт

3. Потолочное крепление с крышкой - 2 шт
4. Глайдер:
скольжения - 12 шт
роликовый - 12 шт
волна - 14 шт
5. Крючок - 12 / 12 / 14 шт

*дополнительная информация по системе в разделе «Волна»

ДОПОЛНИТЕЛЬНАЯ КОМПЛЕКТАЦИЯ

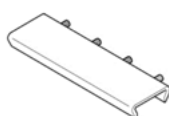

Соединительный элемент
Цвет: белый / серый / черный



Кронштейн стеновой с крышкой
6 / 10 / 15 / 20 см
Цвет: белый / серебристый / черный
подробная информация на стр. 59

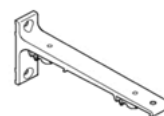

Кронштейн усиленный
10 / 15 / 20 см
Цвет: белый / серый / черный
подробная информация на стр. 59

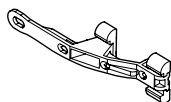

Мастер глайдер с лапкой
Цвет: белый



Стопор
Цвет: белый / серый / черный

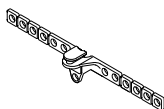

Мастер глайдер для ленты «Волна»
Имитация боковины
Цвет: белый / серый / черный

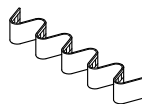

Шторная лента «Волна» 7,7 см
Цвета: прозрачный / черный

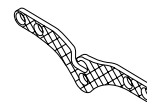

Ребро жесткости для ленты «Волна»
Держатель штороводителя
Цвет: прозрачный

НАГРУЗКА НА КАРНИЗ И КРЕПЛЕНИЕ

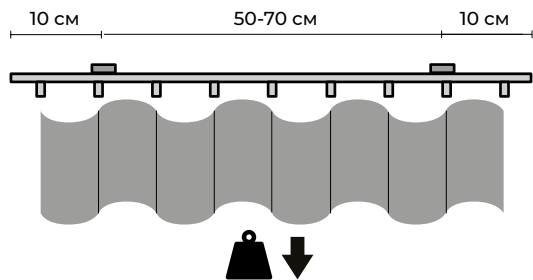

Распределенная нагрузка 5 кг на 1 пог.м карниза

- Расстояния между креплениями указаны в качестве ориентира, они могут варьироваться в зависимости от способа установки, поверхности и т.д.

- Рекомендованное расстояние между рядами не менее 5 см.

- При монтаже на стену, рекомендуем устанавливать дополнительные стеновые кронштейны для поддержки боковин, соединений, изгибов.

ГИБКА ПРОФИЛЯ

Временно недоступно



Изгиб в горизонтальной плоскости: боковины, эркер.

* Подробно в разделе «Дополнительная информация»

РЕКОМЕНДАЦИИ ПО МОНТАЖУ

Крепление профиля

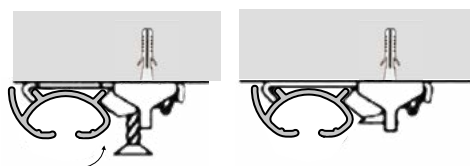

1. Наживить замки
2. Установить профиль в замки
3. Затянуть крепеж

Крепление клик-глайдера

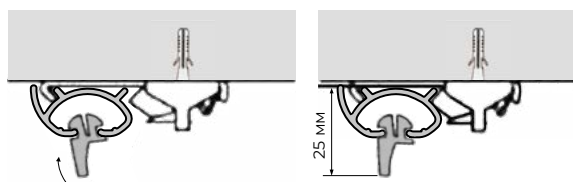

1. Установить глайдер
2. Защелкнуть глайдер

ВИДЫ И РАЗМЕРЫ ГЛАЙДЕРОВ

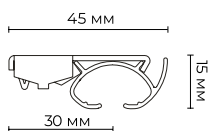

Потолочное крепление



Глайдер асимметричный

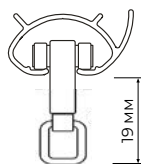

Глайдер роликовый

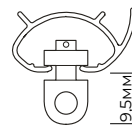

Глайдер волна



Крючок

БАЗОВОЕ КОЛИЧЕСТВО КРЕПЛЕНИЙ

Длина карниза, см	110	120	130	140	150	160	170	180	190	200	210	220	230	240	250	260
Количество креплений, шт	3	3	3	3	3	3	4	4	4	4	4	4	4	5	5	5
Длина карниза, см	270	280	290	300	310	320	330	340	350	360	370	380	390	400	410	420
Количество креплений, шт	5	5	5	5	6	6	6	6	6	6	6	7	7	7	7	7

При наличии в карнизе изгибов или боковин к базовому количеству добавляется 1 крепление.
По запросу любое количество креплений

EXPERT.06

КАРНИЗ ПРОФИЛЬНЫЙ

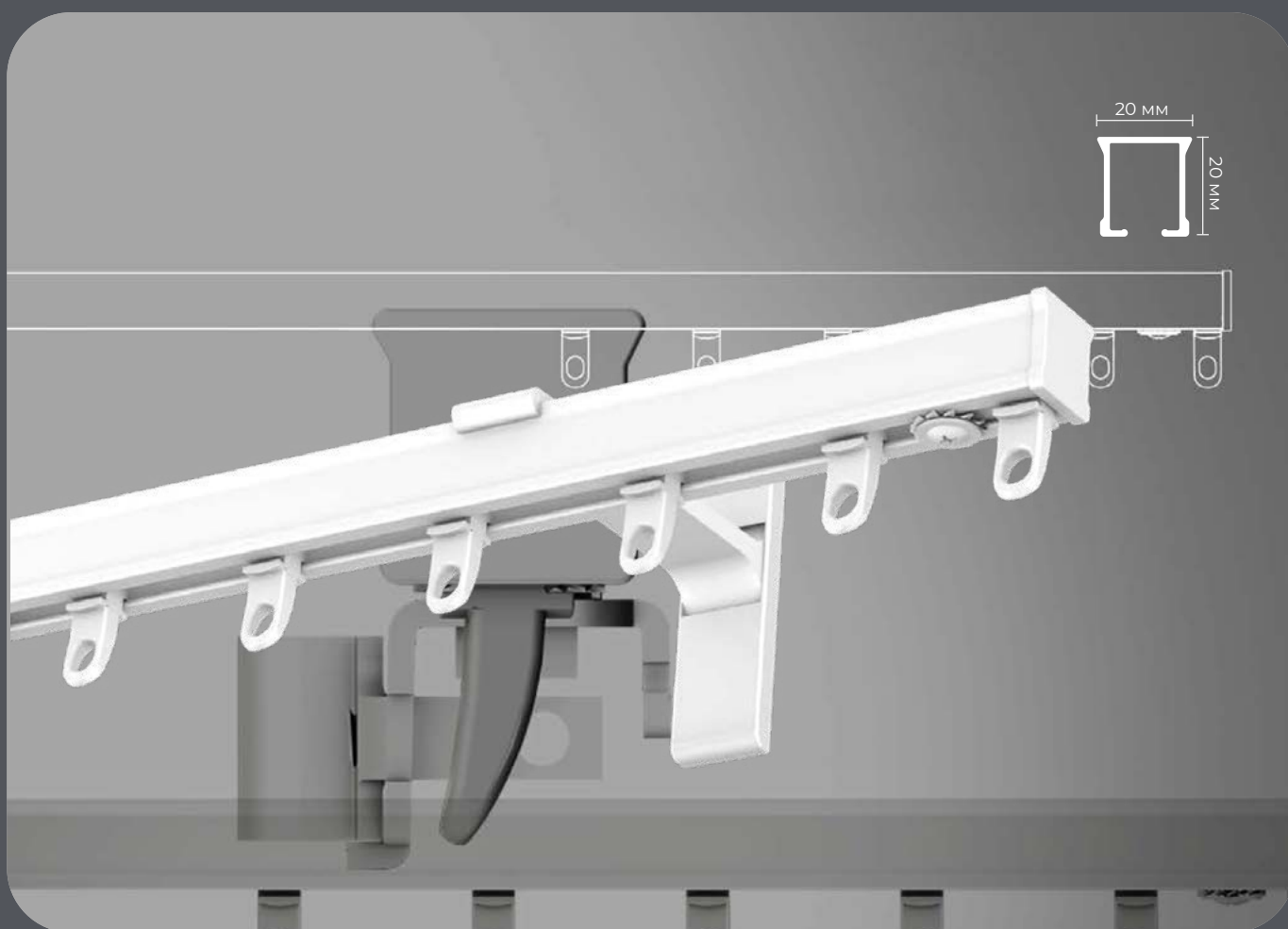

Карниз профильный expert. 06

● Белый (арт. 157.275) ● Серый (арт. 157.276) ● Черный (арт. 157.277)



Для **тяжелого и очень тяжелого** веса штор



Бесшумный ход глайдеров



Производитель комплектующих:
Нидерланды



3 вида глайдеров

Профессиональный усиленный алюминиевый профильный карниз с идеальным прилеганием элементов. Разработан специально для самых тяжелых штор. Для обеспечения наилучшей функциональности оснащен усиленными глайдерами скольжения или роликовыми глайдерами с шарикоподшипниками. Отличается плавным и бесшумным скольжением глайдеров.

ЭКСПЕРТ.06

КАРНИЗ ПРОФИЛЬНЫЙ. ЦВЕТОВАЯ ГАММА.

СЕРИЯ ЭКСПЕРТ



ЦВЕТ ЧЕРНЫЙ

ЦВЕТ СЕРЫЙ

ЦВЕТ БЕЛЫЙ

ЭКСПЕРТ.06

СТЕНОВОЕ И ПОТОЛОЧНОЕ КРЕПЛЕНИЕ.
ЦВЕТОВАЯ ГАММА.



СЕРИЯ ЭКСПЕРТ

КРОНШТЕЙН УСИЛЕННЫЙ

ПОТОЛОЧНОЕ КРЕПЛЕНИЕ
С КРЫШКОЙ

СОЕДИНЕНИЕ ПРОФИЛЕЙ
С ПОМОЩЬЮ СОЕДИНИТЕЛЯ

БАЗОВАЯ КОМПЛЕКТАЦИЯ НА 1 ПОГ. М

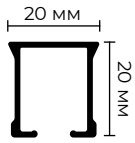

○ RAL 9016 ● RAL 9006 ● RAL 9005

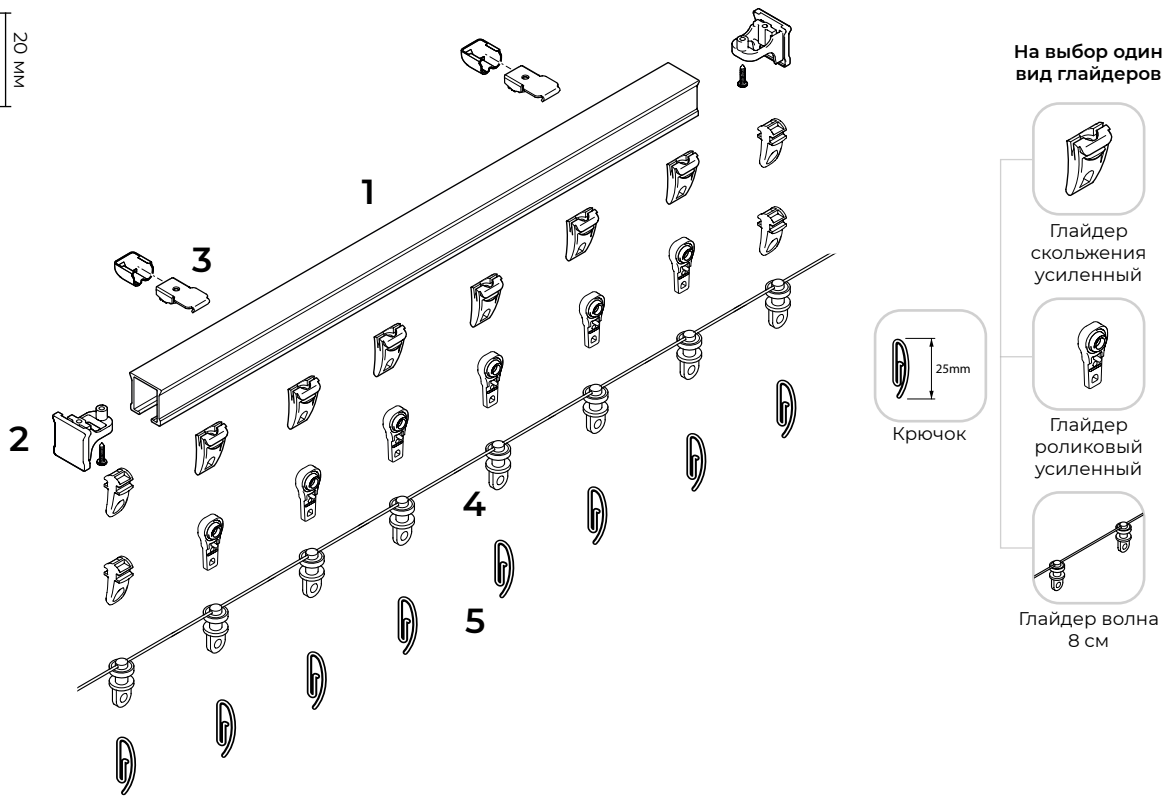

1. Профиль алюминиевый - 1 м
2. Заглушка-стопор с глайдером и крючком - 2 шт

3. Потолочное крепление с крышкой - 2 шт

4. Глайдер:
 скольжения - 12 шт
 роликовый - 12 шт
 волна - 14 шт

5. Крючок - 12 / 12 / 14 шт

*дополнительная информация по системе в разделе «Волна»

ДОПОЛНИТЕЛЬНАЯ КОМПЛЕКТАЦИЯ

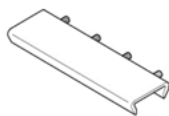

Соединительный элемент
 Цвет: белый / серый / черный



Кронштейн стеновой с крышкой
 6 / 10 / 15 / 20 см
 Цвет: белый / серебристый / черный

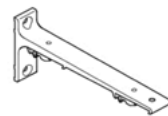

Кронштейн усиленный
 10 / 15 / 20 см
 Цвет: белый / серый / черный

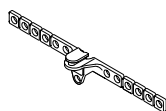

Мастер глайдер для ленты «Волна»
 Имитация боковины
 Цвет: белый / серый / черный

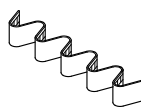

Шторная лента «Волна» 7,7 см
 Цвета: прозрачный / черный

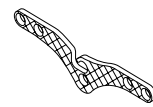

Ребро жесткости для ленты «Волна»
 Держатель штороводителя
 Цвет: прозрачный



Стопор
 Цвет: белый / серый / черный

НАГРУЗКА НА КАРНИЗ И КРЕПЛЕНИЕ

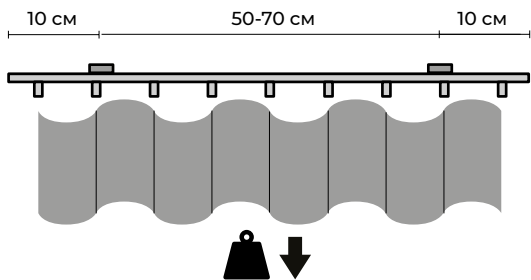

Распределенная нагрузка 15 кг
на 1 пог.м карниза

- Расстояния между креплениями указаны в качестве ориентира, они могут варьироваться в зависимости от способа установки, поверхности и т.д.

- Рекомендованное расстояние между рядами не менее 5 см.

- При монтаже на стену, рекомендуем устанавливать дополнительные стеновые кронштейны для поддержки боковин, соединений, изгибов.

ГИБКА ПРОФИЛЯ

Временно
недоступно



Изгиб в горизонтальной плоскости: боковины, эркер.

* Подробно в разделе «Дополнительная информация» на стр. 64

РЕКОМЕНДАЦИИ ПО МОНТАЖУ

Крепление профиля

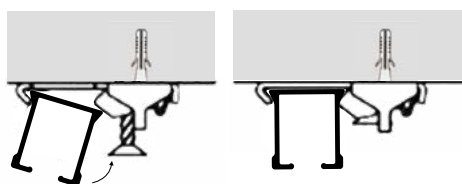

1. Наживить замки
2. Установить профиль в замки
3. Затянуть крепеж

ВИДЫ И РАЗМЕРЫ ГЛАЙДЕРОВ

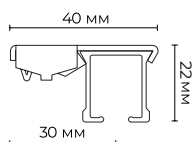

Потолочное крепление

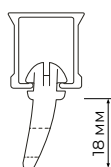

Глайдер скольжения
усиленный

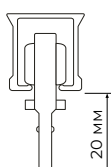

Глайдер роликовый
усиленный

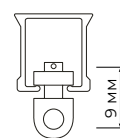

Глайдер волна



Крючок

БАЗОВОЕ КОЛИЧЕСТВО КРЕПЛЕНИЙ

Длина карниза, см	110	120	130	140	150	160	170	180	190	200	210	220	230	240	250	260
Количество креплений, шт	3	3	3	3	3	3	4	4	4	4	4	4	4	5	5	5
Длина карниза, см	270	280	290	300	310	320	330	340	350	360	370	380	390	400	410	420
Количество креплений, шт	5	5	5	5	6	6	6	6	6	6	6	7	7	7	7	7

При наличии в карнизе изгибов или боковин к базовому количеству добавляется 1 крепление.
По запросу любое количество креплений

EXPERT.02

КАРНИЗ ПРОФИЛЬНЫЙ

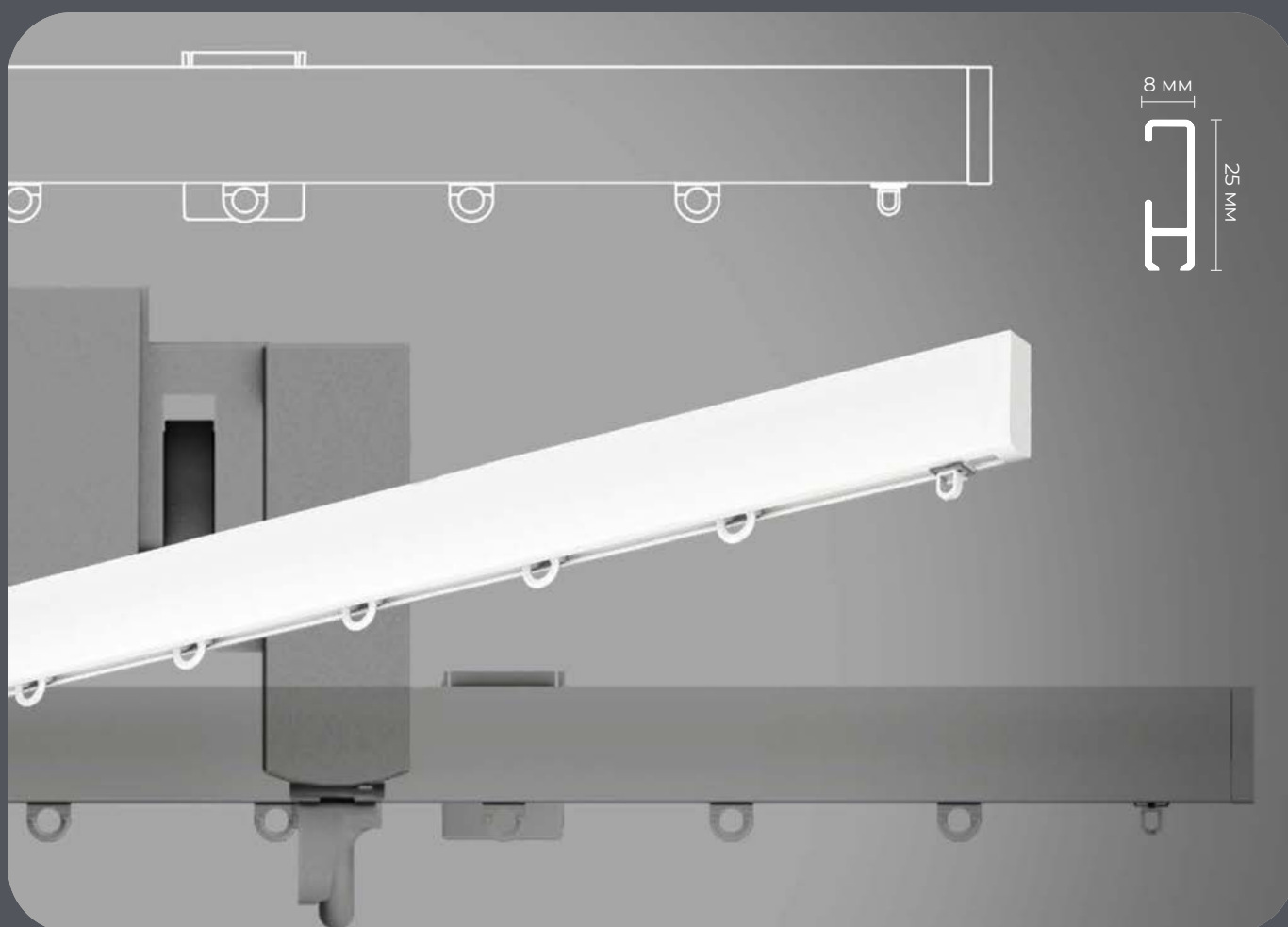

Карниз профильный expert. 02

- Белый (арт. 157.011)
- Серебристый (арт. 157.012)
- Бронза анод (арт. 157.013)
- Золото анод (арт. 157.014)
- Черный (арт. 157.015)



Для **среднего** веса штор



Компактный профиль
для штор



Производитель комплектующих:
Дания

12

12 глайдеров
на пог.м карниза

Алюминиевый профильный карниз. Современная классика с простым и стильным внешним видом. С тех пор, как оригинальный профиль был создан в 1981 году, он пользуется популярностью как у архитекторов, так и у частных домовладельцев. Идеально подходит для эркерной гибки.

ЭКСПЕРТ.02

КАРНИЗ ПРОФИЛЬНЫЙ. ЦВЕТОВАЯ ГАММА.



СЕРИЯ ЭКСПЕРТ

ЦВЕТ БРОНЗА АНОД

ЦВЕТ ЗОЛОТО АНОД

ЦВЕТ ЧЕРНЫЙ

ЦВЕТ СЕРЕБРИСТЫЙ

ЦВЕТ БЕЛЫЙ

EXPERT.02

СЕРИЯ EXPERT



КРЕПЛЕНИЕ ПОТОЛОЧНОЕ

БАЗОВАЯ КОМПЛЕКТАЦИЯ НА 1 ПОГ. М

○ Белый ● Серебристый ● Бронза анод ● Золото анод ● Черный

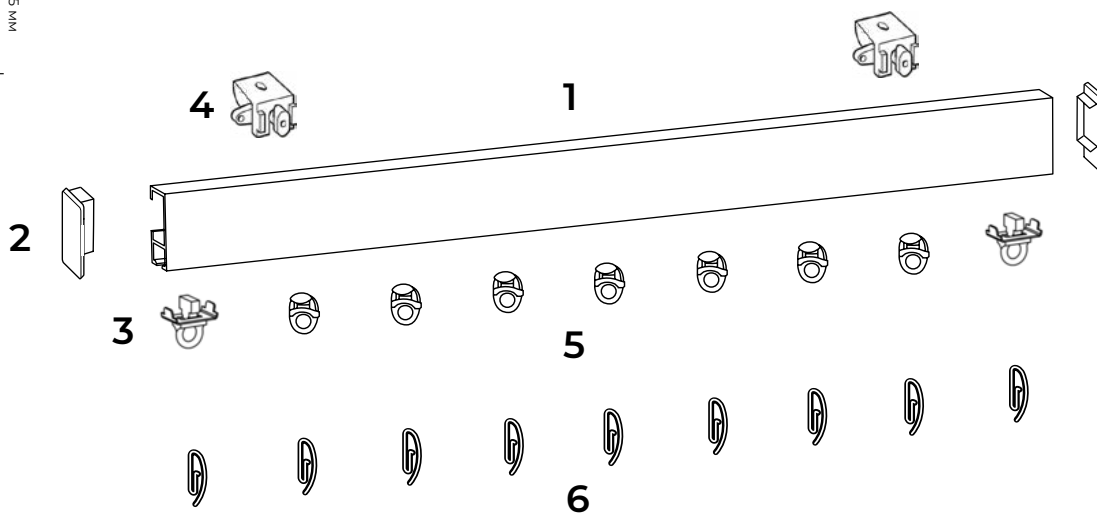
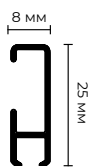

- 1. Профиль алюминиевый - 1 м
- 2. Заглушка - 2 шт
- 3. Стопор с крючком - 2 шт

- 4. Крепление потолочное - 2 шт
- 5. Глайдер скольжения - 12 шт
- 6. Крючок - 12 шт

ДОПОЛНИТЕЛЬНАЯ КОМПЛЕКТАЦИЯ



Соединительный элемент



Кронштейн стеновой с крышкой
6 / 10 / 15 / 20 см
Цвет: белый / серебристый /
коричневый / золотой / черный

НАГРУЗКА НА КАРНИЗ И КРЕПЛЕНИЕ

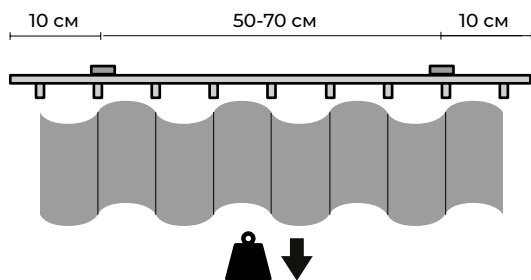

Распределенная нагрузка 2,5 кг
на 1 пог.м карниза

- Расстояния между креплениями указаны в качестве ориентира, они могут варьироваться в зависимости от способа установки, поверхности и т.д.
- Рекомендованное расстояние между рядами не менее 5 см.
- При монтаже на стену, рекомендуем устанавливать дополнительные стеновые кронштейны для поддержки боковин, соединений, изгибов.

ГИБКА ПРОФИЛЯ



Изгиб в горизонтальной плоскости: боковины, эркер.

* Подробно в разделе «Дополнительная информация»

РЕКОМЕНДАЦИИ ПО МОНТАЖУ

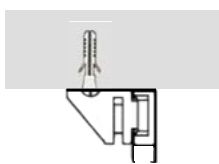
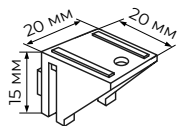

к потолку на потолочное
крепление

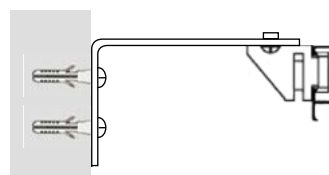

к стене на стеновой кронштейн
с помощью потолочного крепления

РАЗМЕР ГЛАЙДЕРА

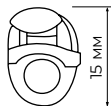
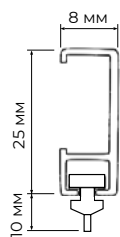

Глайдер



Крючок

БАЗОВОЕ КОЛИЧЕСТВО КРЕПЛЕНИЙ

Длина карниза, см	110	120	130	140	150	160	170	180	190	200	210	220	230	240	250	260
Количество креплений, шт	3	3	3	3	3	3	4	4	4	4	4	4	4	5	5	5
Длина карниза, см	270	280	290	300	310	320	330	340	350	360	370	380	390	400	410	420
Количество креплений, шт	5	5	5	5	6	6	6	6	6	6	6	7	7	7	7	7

При наличии в карнизе изгибов или боковин к базовому количеству добавляется 1 крепление.
По запросу любое количество креплений

STANDARD. 02

КАРНИЗ ПРОФИЛЬНЫЙ

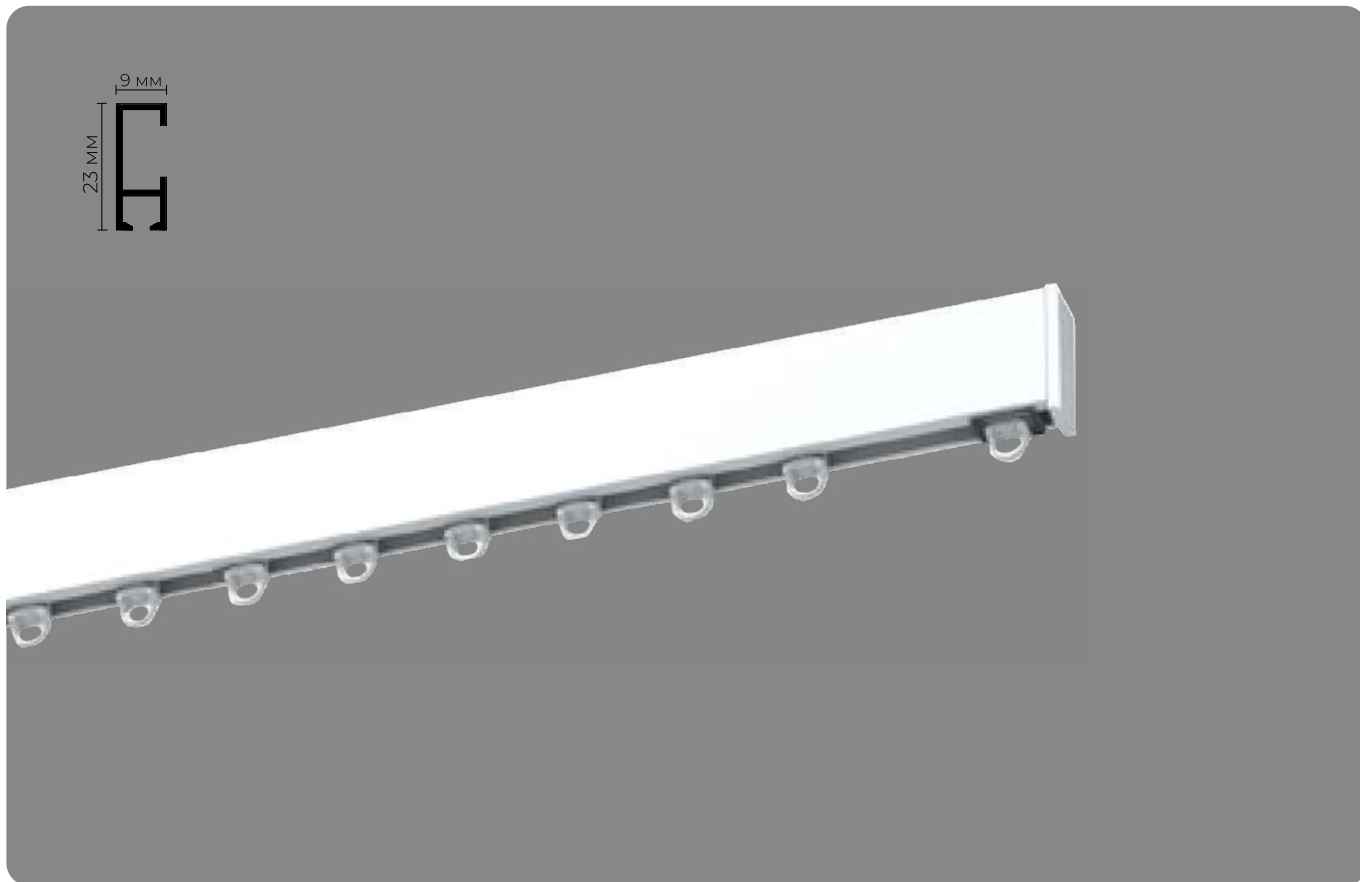

КАРНИЗ ПРОФИЛЬНЫЙ ST.02

Белый (арт. 156.896)

Черный (арт. 170.922)



Для **среднего** веса штор



Компактный профиль
для штор



Цвет карниза и комплектующих:
белый, черный

12

12 глайдеров
на пог.м карниза

Алюминиевый профильный карниз, который зарекомендовал себя как один из самых популярных на российском рынке. Высокий профиль усиливает декоративность. Идеально подходит для эркерной гибки.

STANDARD.02

КАРНИЗ ПРОФИЛЬНЫЙ



СЕРИЯ STANDARD

ЦВЕТ БЕЛЫЙ



ЦВЕТ ЧЕРНЫЙ
ДВУХРЯДНЫЙ

БАЗОВАЯ КОМПЛЕКТАЦИЯ НА 1 ПОГ. М

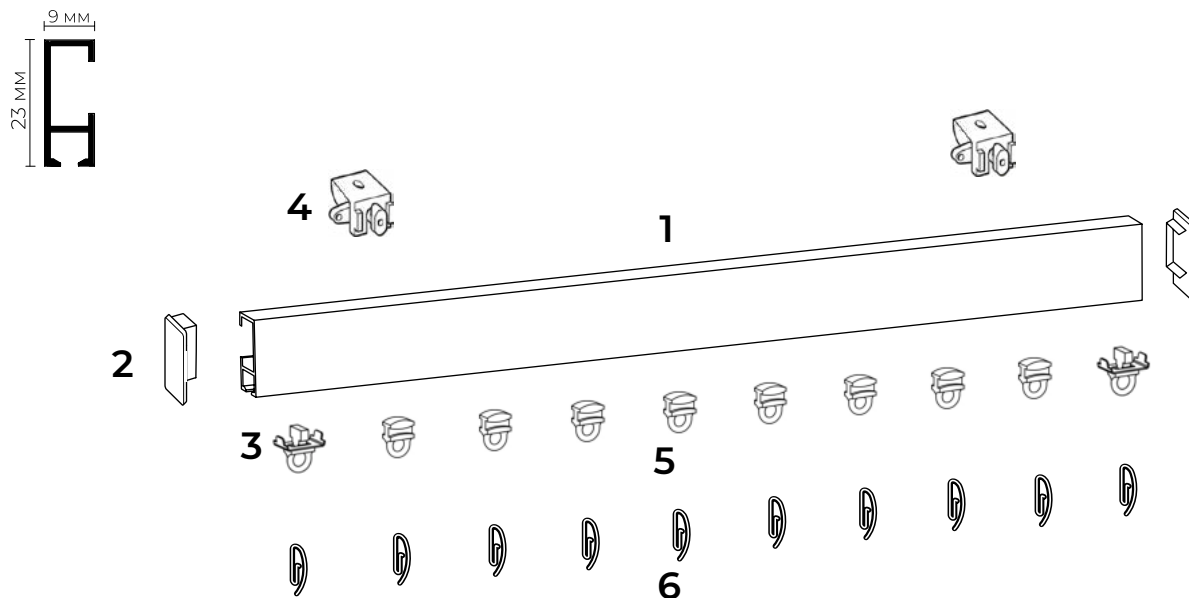

1. Профиль алюминиевый - 1 м

2. Заглушка - 2 шт

3. Стопор с крючком - 2 шт

4. Крепление потолочное - 2 шт

5. Глайдер скольжения - 12 шт

6. Крючок - 12 шт

ДОПОЛНИТЕЛЬНАЯ КОМПЛЕКТАЦИЯ

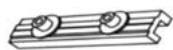

Соединительный элемент

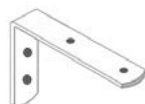

Кронштейн стеновой
6 / 10 / 15 / 20 см



Кронштейн стеновой с крышкой
6 / 10 / 15 / 20 см

НАГРУЗКА НА КАРНИЗ И КРЕПЛЕНИЕ

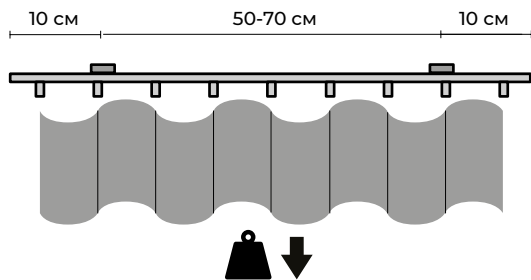

Распределенная нагрузка 2 кг
на 1 пог.м карниза

- Расстояния между креплениями указаны в качестве ориентира, они могут варьироваться в зависимости от способа установки, поверхности и т.д.
- Рекомендованное расстояние между рядами не менее 5 см.
- При монтаже на стену, рекомендуем устанавливать дополнительные стеновые кронштейны для поддержки боковин, соединений, изгибов.

ГИБКА ПРОФИЛЯ



Изгиб в горизонтальной плоскости: боковины, эркер.

* Подробно в разделе «Дополнительная информация» на стр. 64

РЕКОМЕНДАЦИИ ПО МОНТАЖУ

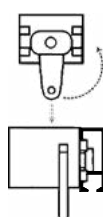
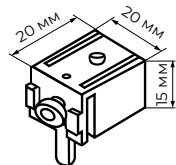

открыть

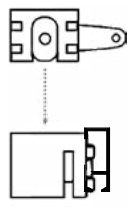

закреть замок

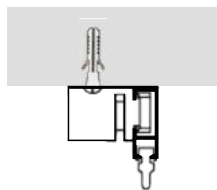

к стене на
потолочное
крепление

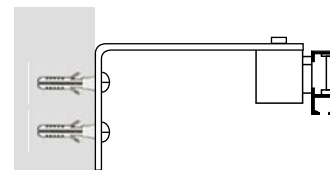

к стене на стеновой
кронштейн с помощью
потолочного крепления

РАЗМЕР ГЛАЙДЕРА

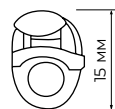
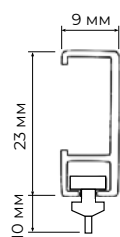

Глайдер



Крючок

БАЗОВОЕ КОЛИЧЕСТВО КРЕПЛЕНИЙ

Длина карниза, см	110	120	130	140	150	160	170	180	190	200	210	220	230	240	250	260
Количество креплений, шт	3	3	3	3	3	3	4	4	4	4	4	4	4	5	5	5
Длина карниза, см	270	280	290	300	310	320	330	340	350	360	370	380	390	400	410	420
Количество креплений, шт	5	5	5	5	6	6	6	6	6	6	6	7	7	7	7	7

При наличии в карнизе изгибов или боковин к базовому количеству добавляется 1 крепление.
По запросу любое количество креплений

STANDARD. 03

КАРНИЗ ПРОФИЛЬНЫЙ

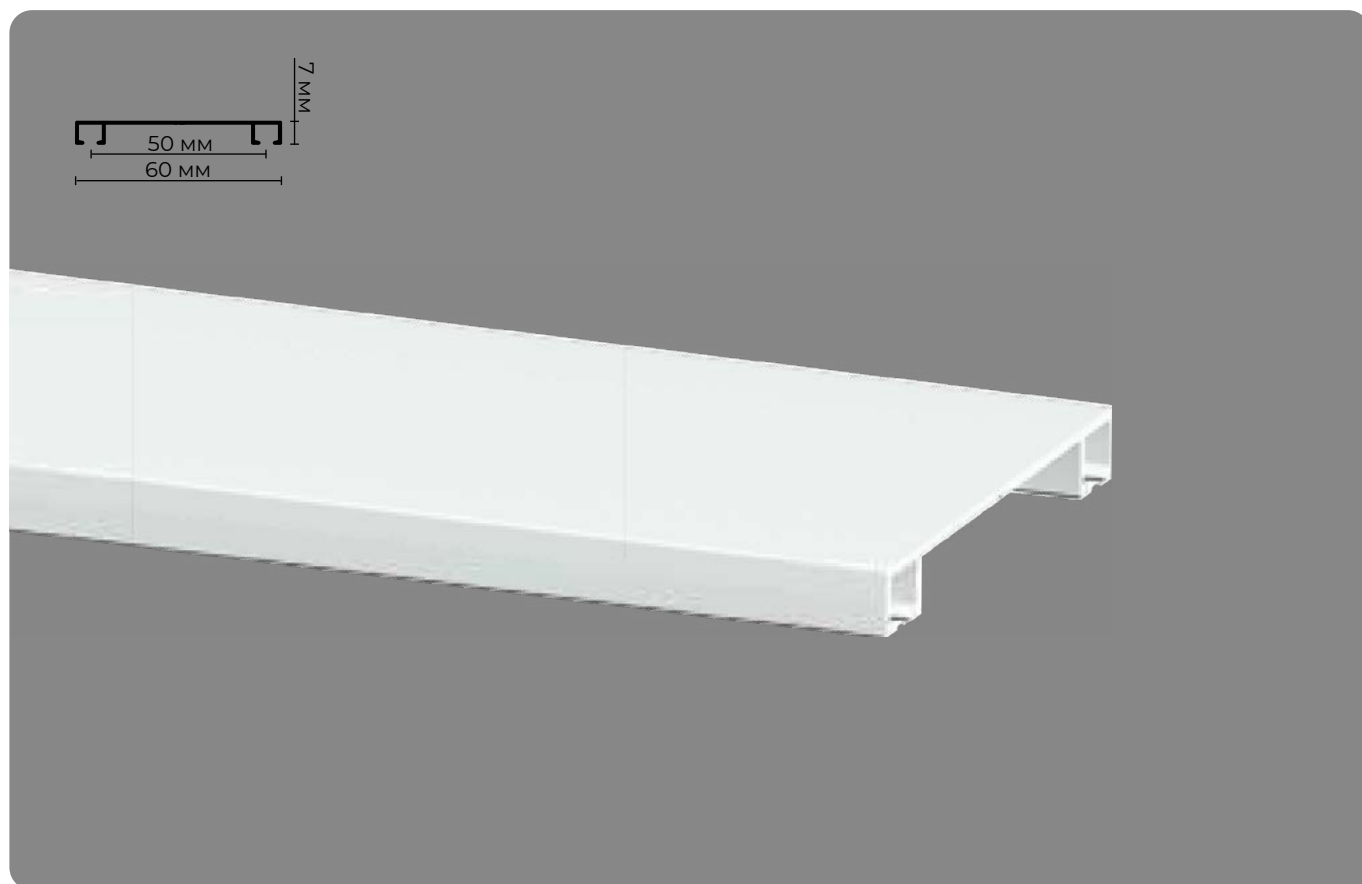

КАРНИЗ ПРОФИЛЬНЫЙ ST.03

Белый (арт. 156.902)

Черный (арт. 170.923)



Для **среднего** веса штор



Ультратонкий карниз



Цвет карниза и комплектующих:
белый, черный

24

24 глайдера
на пог.м карниза

Ультратонкий алюминиевый профильный карниз, идеален для оконных ниш. Простой монтаж для двухслойного решения (портьера + тюль). Простой монтаж экономит время и силы.

STANDARD.03

КАРНИЗ ПРОФИЛЬНЫЙ



СЕРИЯ STANDARD

ЦВЕТ БЕЛЫЙ

ЦВЕТ ЧЕРНЫЙ

БАЗОВАЯ КОМПЛЕКТАЦИЯ НА 1 ПОГ. М

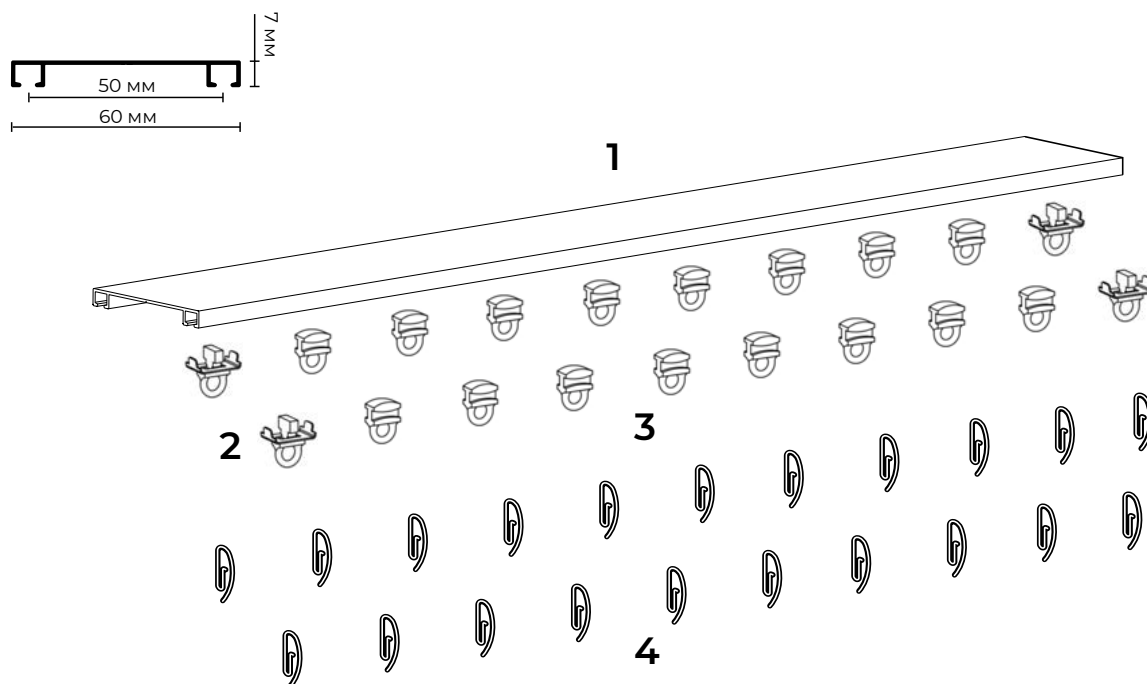

1. Профиль алюминиевый - 1 м
2. Стопор с крючком - 4 шт

3. Глайдер скольжения - 24 шт
4. Крючок - 24 шт

ДОПОЛНИТЕЛЬНАЯ КОМПЛЕКТАЦИЯ



Кронштейн стеновой с крышкой
6 / 10 / 15 / 20 см

НАГРУЗКА НА КАРНИЗ И КРЕПЛЕНИЕ

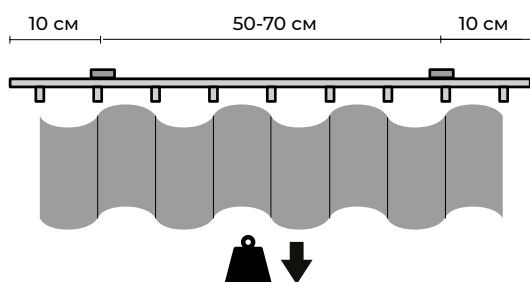

Распределенная нагрузка 2 кг
на 1 пог.м карниза

Расстояния между креплениями указаны в качестве ориентира, они могут варьироваться в зависимости от способа установки, поверхности и т.д.

EXPERT.01

КАРНИЗ ПРОФИЛЬНЫЙ

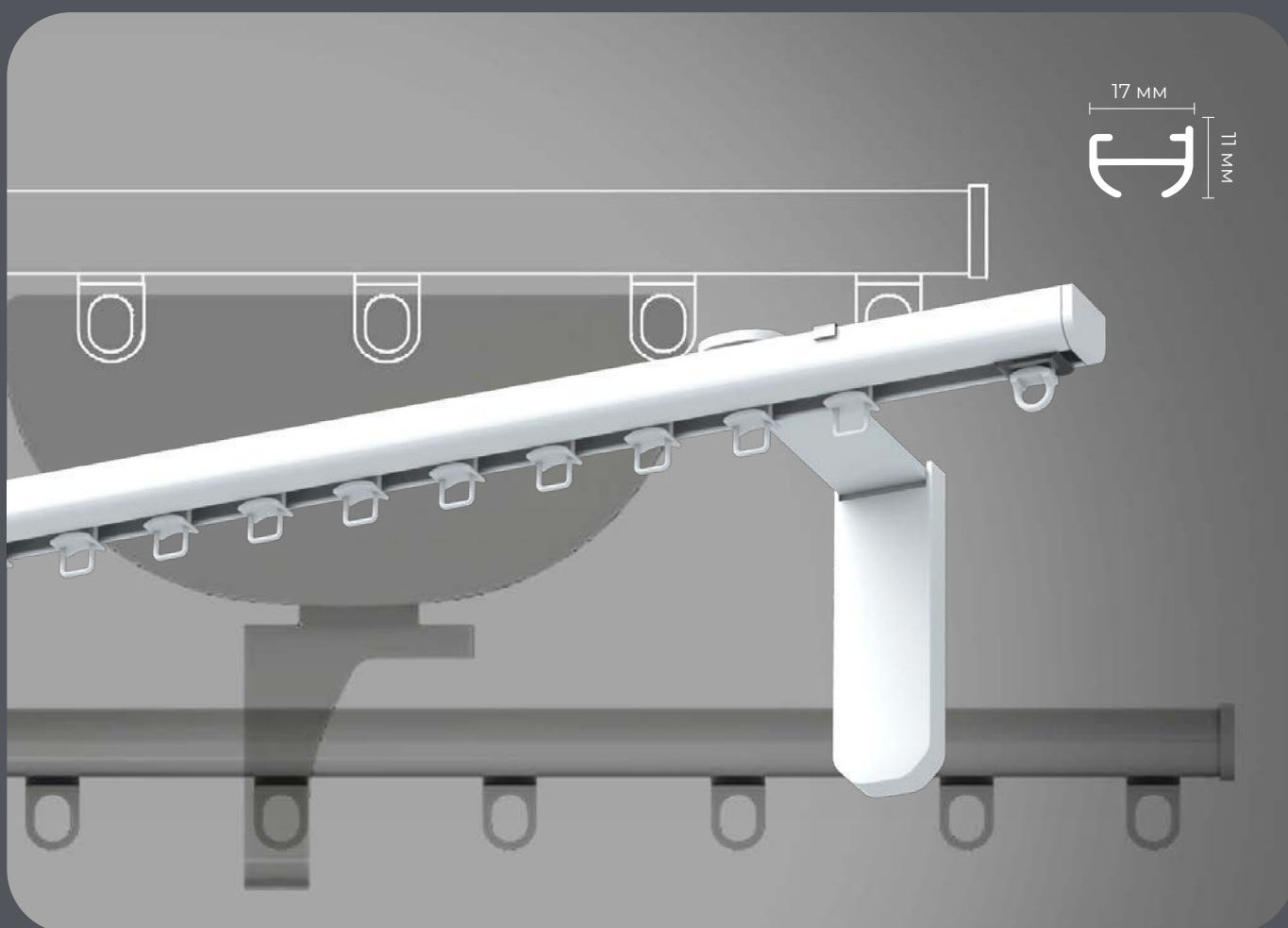

Карниз профильный expert. 01

Белый (арт. 157.002) Серый (арт. 157.003) Черный (арт. 157.004)



Компактный профиль для
легкого и среднего веса штор



Скрытое потолочное крепление



Производитель комплектующих:
Дания



Бесшумный ход глайдеров

Компактный алюминиевый профильный карниз, который лучше всего подходит для легких штор. Сдержанное и элегантное решение, поскольку направляющая монтируется с помощью скрытых потолочных кронштейнов. Глайдеры движутся плавно и бесшумно. Идеально подходит для эркерной гибки.

ЭКСПЕРТ.01

КАРНИЗ ПРОФИЛЬНЫЙ. ЦВЕТОВАЯ ГАММА.

СЕРИЯ ЭКСПЕРТ



ЦВЕТ ЧЕРНЫЙ



ЦВЕТ СЕРЫЙ



ЦВЕТ БЕЛЫЙ

EXPERT.01

СЕРИЯ EXPERT



ПОТОЛОЧНОЕ СКРЫТОЕ
КРЕПЛЕНИЕ



ПОТОЛОЧНОЕ КРЕПЛЕНИЕ



БАЗОВАЯ КОМПЛЕКТАЦИЯ НА 1 ПОГ. М

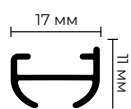

○ Белый ● Серебристый ● Черный

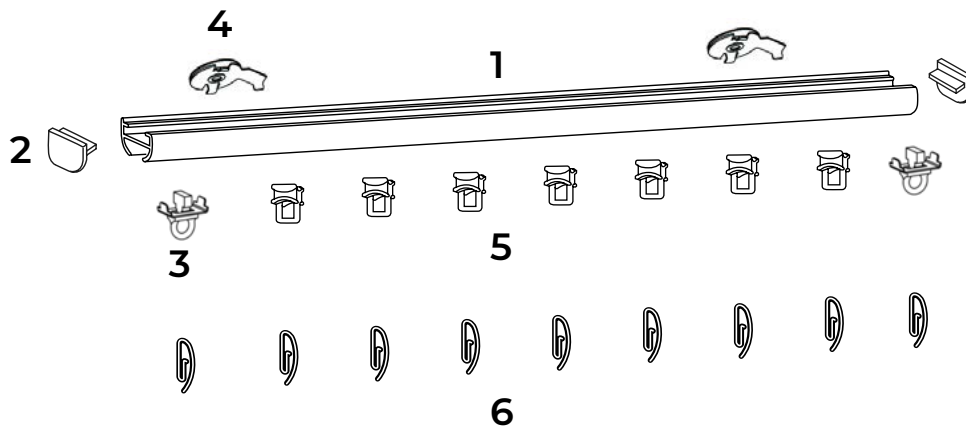

- 1. Профиль алюминиевый - 1 м
- 2. Заглушка - 2 шт
- 3. Стопор с крючком - 2 шт

- 4. Крепление потолочное - 2 шт
- 5. Глайдер скольжения - 12 шт
- 6. Крючок - 12 шт

ДОПОЛНИТЕЛЬНАЯ КОМПЛЕКТАЦИЯ



Соединительный элемент



Кронштейн стеновой с крышкой
6 / 10 / 15 / 20 см
Цвет: белый / серебристый / черный

НАГРУЗКА НА КАРНИЗ И КРЕПЛЕНИЕ

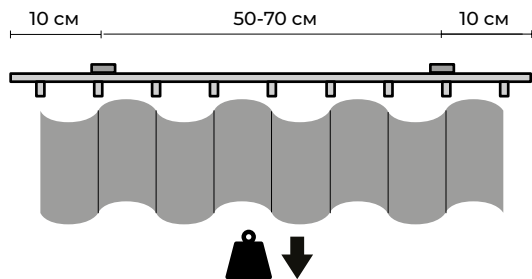

Распределенная нагрузка 2 кг на 1 пог.м карниза

- Расстояния между креплениями указаны в качестве ориентира, они могут варьироваться в зависимости от способа установки, поверхности и т.д.
- Рекомендованное расстояние между рядами не менее 5 см.
- При монтаже на стену, рекомендуем устанавливать дополнительные стеновые кронштейны для поддержки боковин, соединений, изгибов.

ГИБКА ПРОФИЛЯ

Временно недоступно



Изгиб в горизонтальной плоскости: боковины, эркер.
! Изгиб только для профиля Ø23

* Подробно в разделе «Дополнительная информация» на стр. 64

РЕКОМЕНДАЦИИ ПО МОНТАЖУ

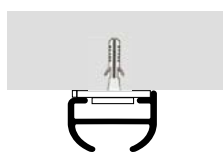
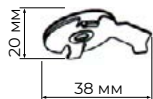

к потолку на потолочное крепление

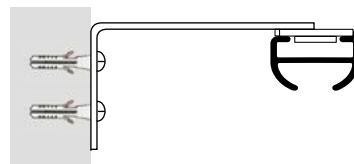

к стене на стеновой кронштейн с помощью потолочного крепления

РАЗМЕР ГЛАЙДЕРА

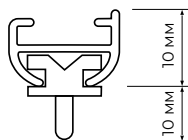

Глайдер



Крючок

БАЗОВОЕ КОЛИЧЕСТВО КРЕПЛЕНИЙ

Длина карниза, см	110	120	130	140	150	160	170	180	190	200	210	220	230	240	250	260
Количество креплений, шт	3	3	3	3	3	3	4	4	4	4	4	4	4	5	5	5
Длина карниза, см	270	280	290	300	310	320	330	340	350	360	370	380	390	400	410	420
Количество креплений, шт	5	5	5	5	6	6	6	6	6	6	6	7	7	7	7	7

При наличии в карнизе изгибов или боковин к базовому количеству добавляется 1 крепление.
По запросу любое количество креплений

STANDARD. 00

КАРНИЗ ДЛЯ ЛАМБРЕКЕНА

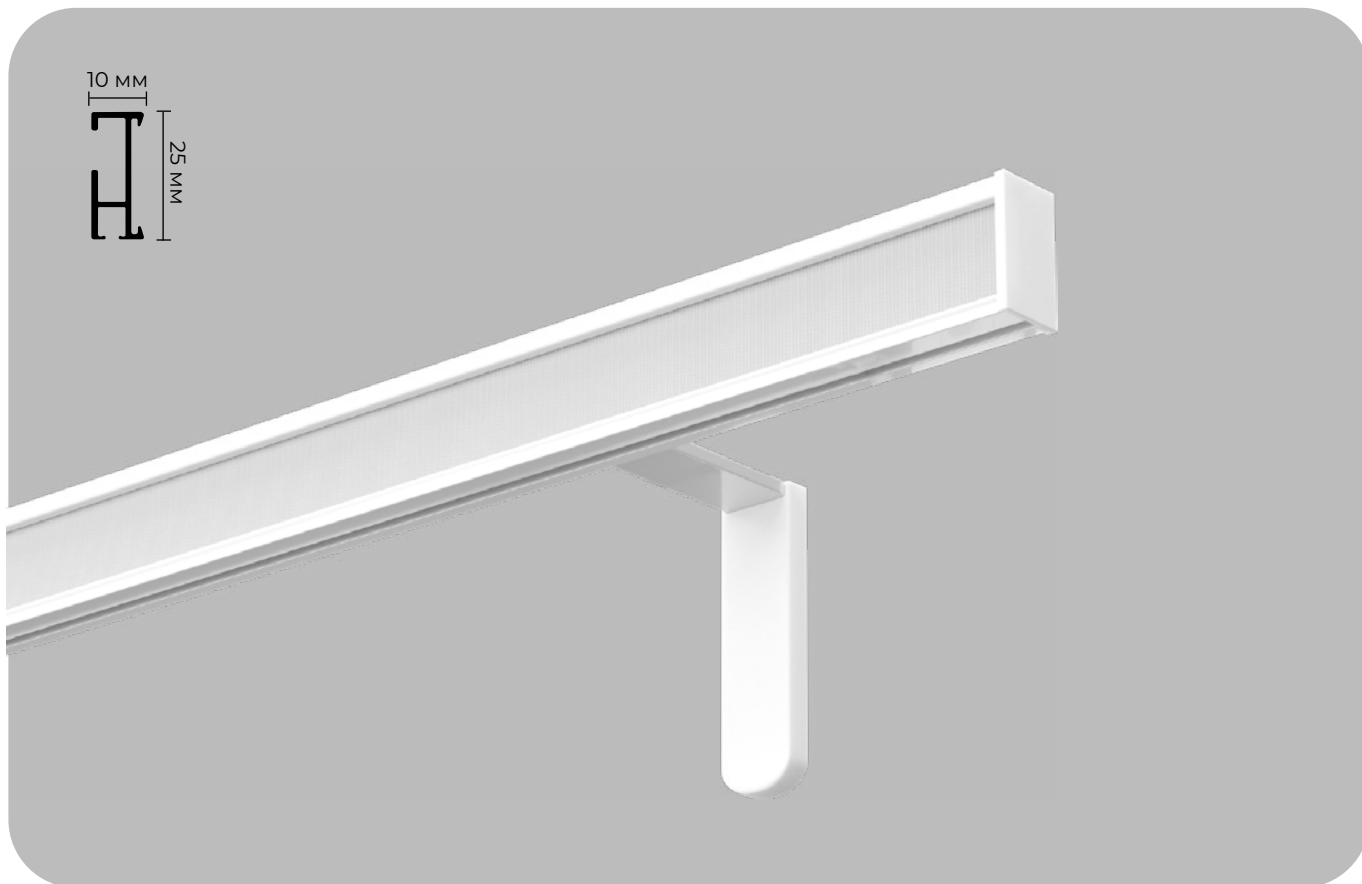

КАРНИЗ ДЛЯ ЛАМБРЕКЕНА STANDARD. 00 БЕЛЫЙ (арт. 158. 089)



Производитель комплектующих:
Дания



Возможность дополнительно
использовать глайдеры

Данный карниз представляет собой профиль на липучке, который является популярным и простым решением, как для подъемных штор, так и для карнизов, где для крепления ткани используется липучка спереди. Данная система предназначена для крепления римских, австрийских и французских штор.

STANDARD.00

КАРНИЗ ПРОФИЛЬНЫЙ ДЛЯ ЛАМБРЕКЕНА

СЕРИЯ STANDARD



ПРОФИЛЬ
С КОНТАКТНОЙ ЛЕНТОЙ

БАЗОВАЯ КОМПЛЕКТАЦИЯ НА 1 ПОГ. М

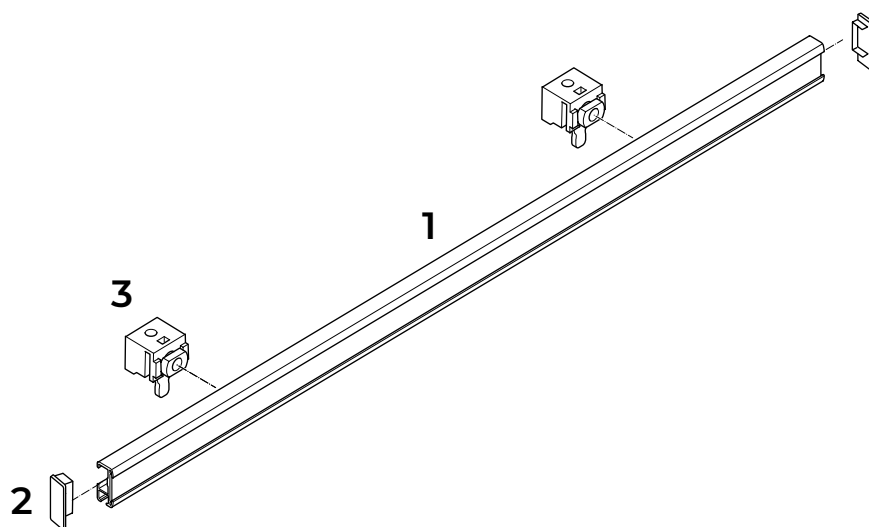

1. Профиль с контактной лентой
2. Заглушка

3. Крепление

ДОПОЛНИТЕЛЬНАЯ КОМПЛЕКТАЦИЯ



Кронштейн стеновой
с крышкой
6 / 10 / 15 / 20 см



Соединительный
элемент



Глайдер



Стопор



Крючок

НАГРУЗКА НА КАРНИЗ И КРЕПЛЕНИЕ

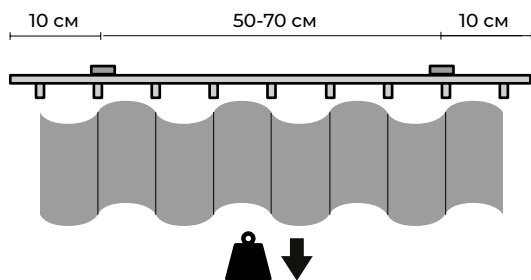

Распределенная нагрузка 2,5 кг на 1 пог.м карниза

- Расстояния между креплениями указаны в качестве ориентира, они могут варьироваться в зависимости от способа установки, поверхности и т.д.
- Рекомендованное расстояние между рядами не менее 5 см.
- При монтаже на стену, рекомендуем устанавливать дополнительные стеновые кронштейны для поддержки боковин, соединений, изгибов.

ГИБКА ПРОФИЛЯ

Временно недоступно



Изгиб в горизонтальной плоскости: боковины, эркер.

РЕКОМЕНДАЦИИ ПО МОНТАЖУ

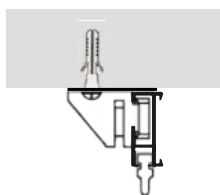
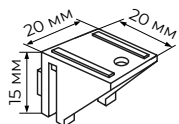

к потолку на потолочное крепление

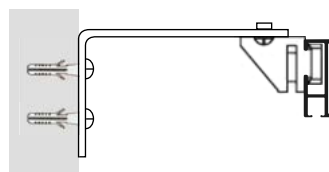

к стене на стеновой кронштейн с помощью потолочного крепления

БАЗОВОЕ КОЛИЧЕСТВО КРЕПЛЕНИЙ

Длина карниза, см	110	120	130	140	150	160	170	180	190	200	210	220	230	240	250	260
Количество креплений, шт	3	3	3	3	3	3	4	4	4	4	4	4	4	5	5	5
Длина карниза, см	270	280	290	300	310	320	330	340	350	360	370	380	390	400	410	420
Количество креплений, шт	5	5	5	5	6	6	6	6	6	6	6	7	7	7	7	7

При наличии в карнизе изгибов или боковин к базовому количеству добавляется 1 крепление.
По запросу любое количество креплений

СТЕНОВЫЕ КРОНШТЕЙНЫ

УСИЛЕННЫЕ КРОНШТЕЙНЫ

○ Белый ● Серый ● Черный

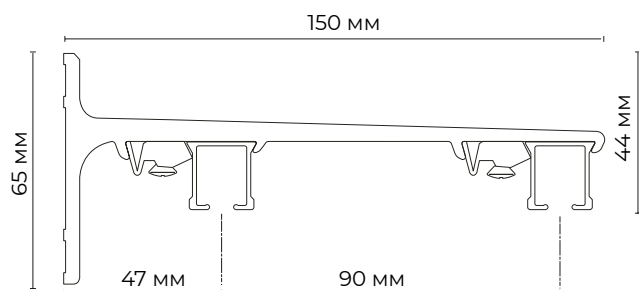

Кронштейн стеновой двухрядный 15 см

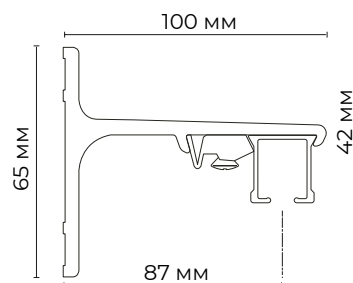

Кронштейн стеновой одnorядный 10 см

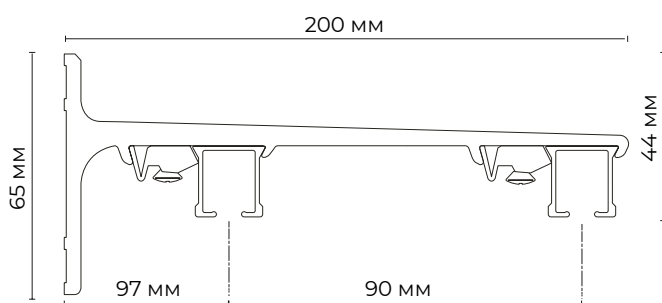

Кронштейн стеновой двухрядный 20 см

Только для Expert 04 / 05 / 06
и Standard 04.

При креплении карнизов на
усиленные кронштейны, потолочные
крепления не используются.

КРОНШТЕЙНЫ

○ Белый ● Серый ● Коричневый ● Золотой ● Черный

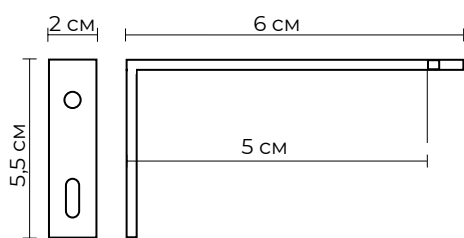

Кронштейн стеновой с крышкой / без крышки 6 см

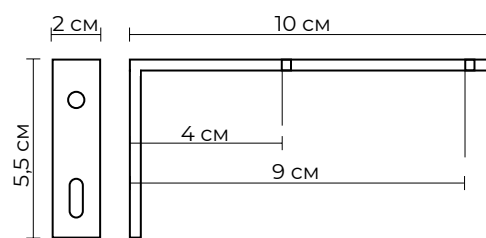

Кронштейн стеновой с крышкой / без крышки 10 см

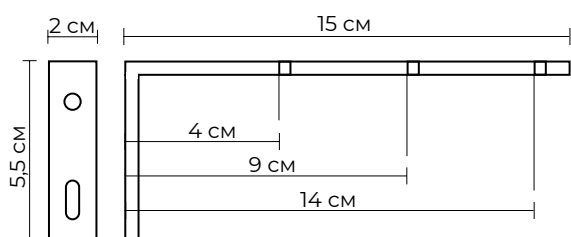

Кронштейн стеновой с крышкой / без крышки 15 см

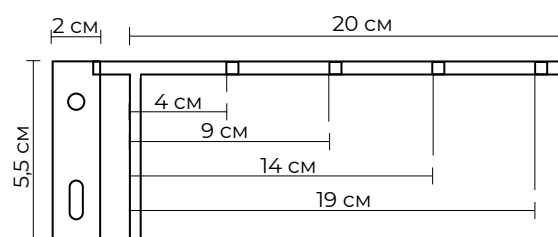

Кронштейн стеновой с крышкой / без крышки 20 см

УСИЛЕННЫЕ КРОНШТЕЙНЫ

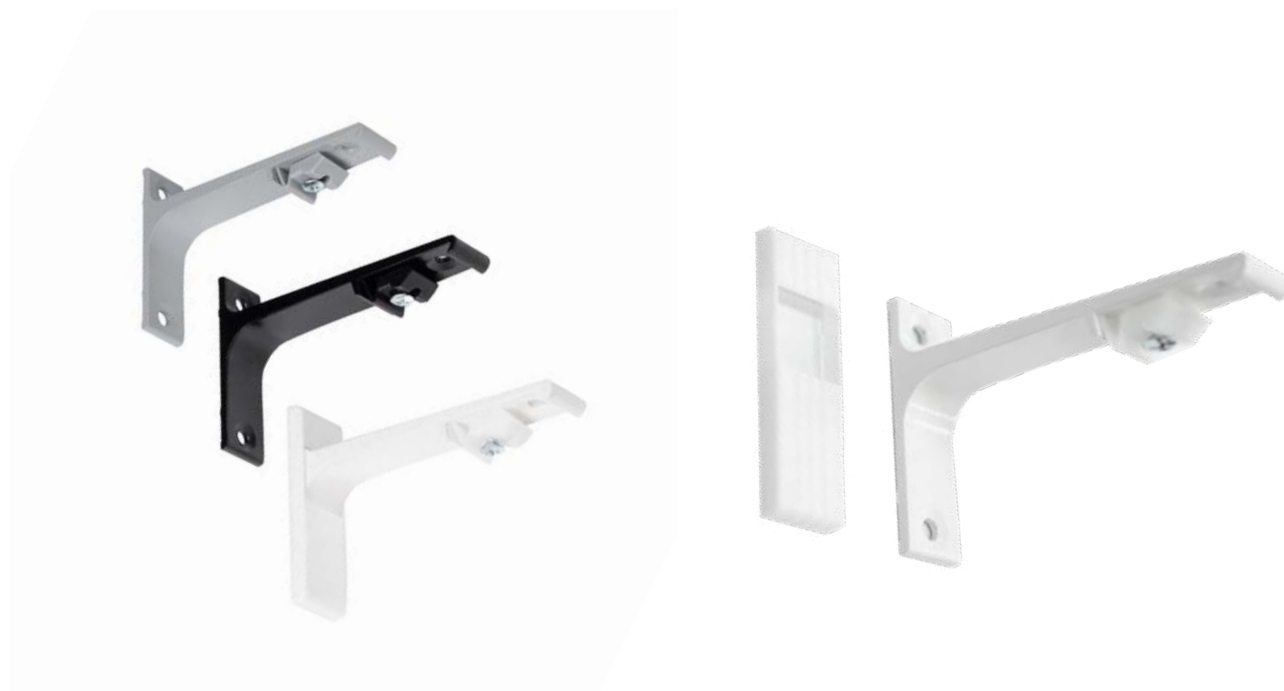

КРОНШТЕЙНЫ



СИСТЕМА «ВОЛНА»

СИСТЕМА ДЛЯ ДЕКОРИРОВАНИЯ ШТОР

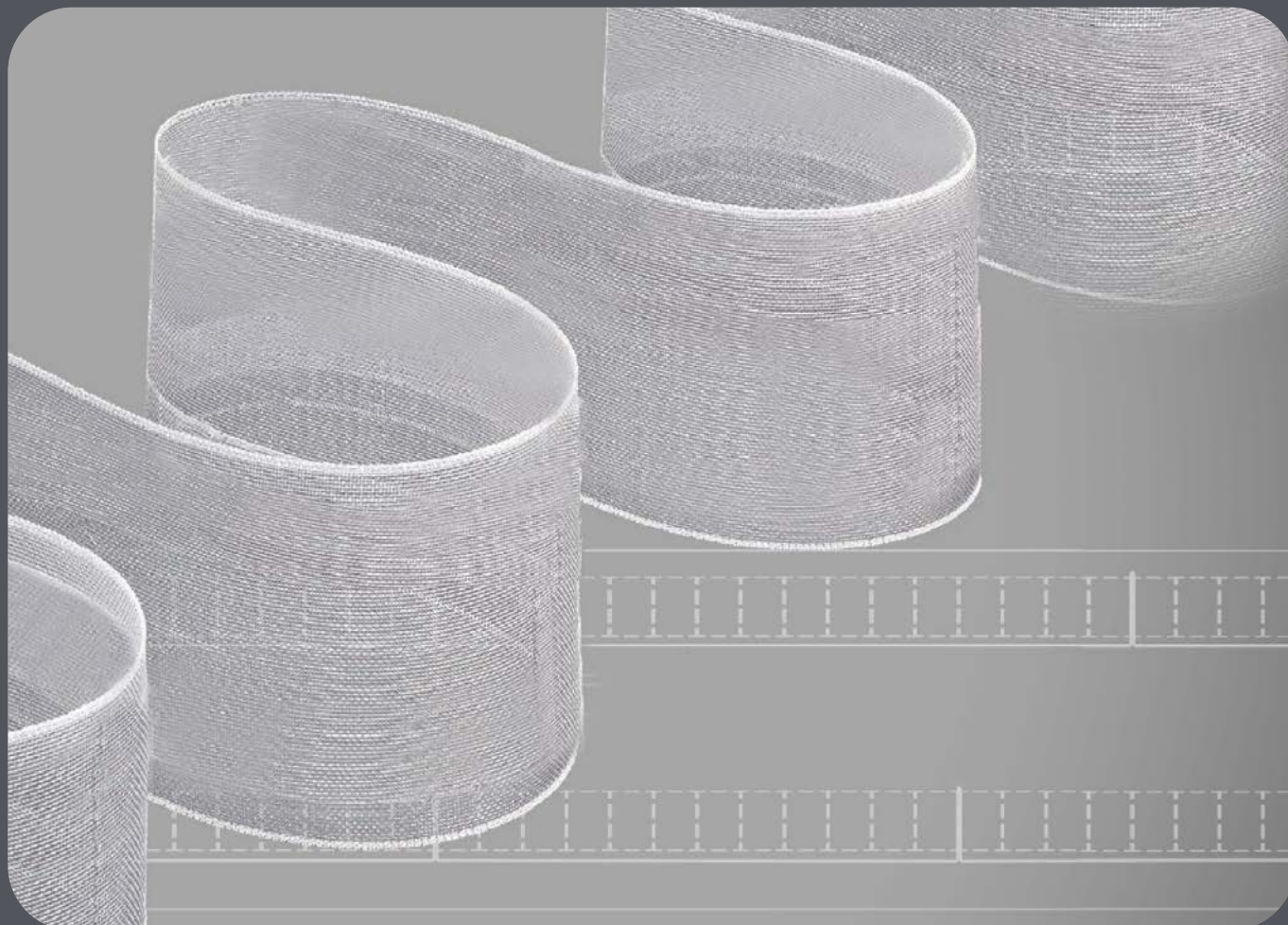

 **4 цвета** глайдеров

 **Бесшумный** ход глайдеров

 Производитель комплектующих:
Нидерланды

 **2 размера:** 6 см / 8 см

«Волна» - система для декорирования штор. Специальные глайдеры, соединенные кордом, придают форту равномерной волны без необходимости укладки. Этот современный стиль формирования складки - потрясающая альтернатива традиционным способам.

«Волна» - это Европейский тренд, завоевавший весь мир

СИСТЕМА ВОЛНА

СЕРИЯ EXPERT

ГЛАЙДЕР ВОЛНА



МАСТЕР ГЛАЙДЕР
ДЛЯ ЛЕНТЫ ВОЛНА



РЕБРО ЖЕСТКОСТИ



ШТОРОВОДИТЕЛЬ
1500 ММ



СИСТЕМА «ВОЛНА»

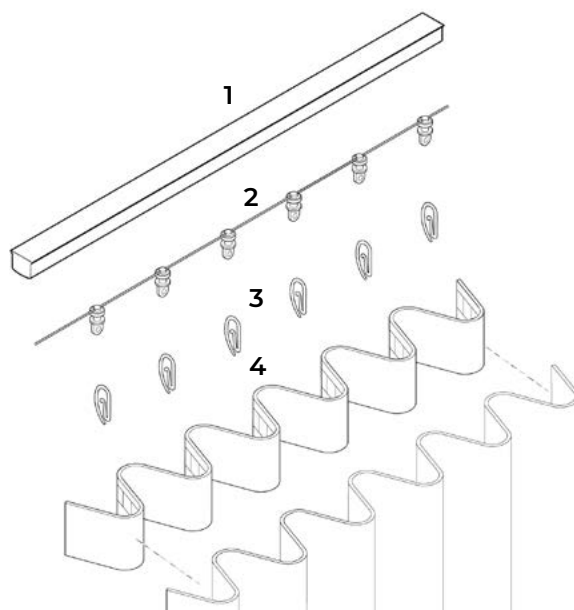

Система «Волна» состоит из глайдеров соединенных кордом с равным шагом 6 или 8 см, проходящим внутри карниза и шторной ленты с непрерывным рядом карманов.

- 1. Профильный карниз
- 2. Глайдер «Волна» 6 \ 8 см

- 3. Крючки
- 4. Шторная лента Волна

ВИДЫ И РАЗМЕРЫ ГЛАЙДЕРОВ

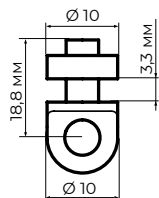

Глайдер стандартный. Шаг: 8 см
Цвет: белый / серый / черный
Для карнизов: EX.04 / EX.05

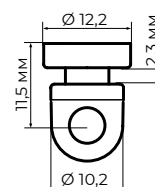

Глайдер широкий. Шаг: 6 см, 8 см
Цвет: белый / серый / шампань / черный
Для карнизов: EX.06 / DESIGN ROUND / QUADRO

РАЗМЕРЫ ШТОРНОЙ ЛЕНТЫ



Арт. 154. 430

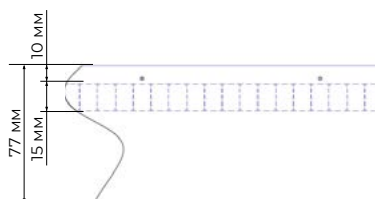

Арт. 154. 429

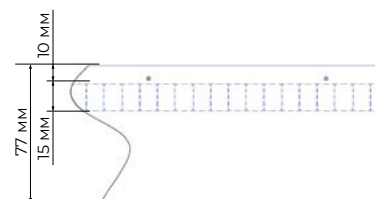

РАСЧЕТ ГЛАЙДЕРОВ

Расчет количества глайдеров на карниз: длину карниза разделить на шаг (6 см или 8 см) плюс 1, полученный результат всегда округляем в большую сторону до четного значения.

Пример расчета с шагом 8 см:

Длина карниза = 280 см / 8 см = 35 + 1 = 36 глайдеров.

Длина карниза = 285 см / 8 см = 35,6 + 1 = 36,6 глайдеров, округляем в большую сторону до четного значения = 38 глайдеров.

ВАЖНО!

Количество глайдеров должно быть всегда четным.

Это необходимо, чтобы волна в изделии начиналась от стены и заканчивалась к стене.

Если на карнизе два изделия (раздвижка от центра), расчет делается на каждое изделие.

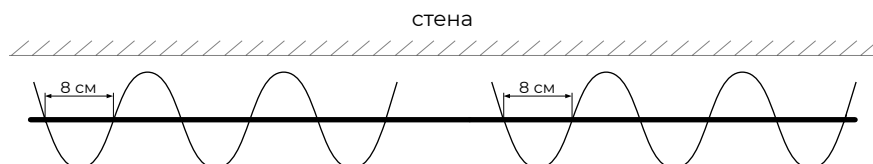

РАЗДВИЖКА / СБОР ШТОР

Необходимо указывать при заказе вид сборки шторы

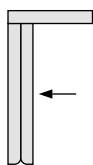

Сбор шторы слева

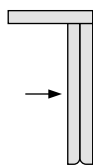

Сбор шторы справа

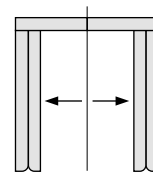

Сбор шторы от центра
*возможна асимметричная раздвижка

ОПТИМАЛЬНОЕ КОЛИЧЕСТВО ГЛАЙДЕРОВ «ВОЛНА» 6 СМ НА КАРНИЗЕ

Длина карниза, см	78	90	102	114	126	138	150	162	174
Количество глайдеров, шт	14	16	18	20	22	24	26	28	30
Длина карниза, см	186	198	210	222	234	246	258	270	282
Количество глайдеров, шт	32	34	36	38	40	42	44	46	48

ОПТИМАЛЬНОЕ КОЛИЧЕСТВО ГЛАЙДЕРОВ «ВОЛНА» 8 СМ НА КАРНИЗЕ

Длина карниза, см	104	120	136	152	168	184	200	216	232
Количество глайдеров, шт	14	16	18	20	22	24	26	28	30
Длина карниза, см	248	264	280	312	312	328	344	360	376
Количество глайдеров, шт	32	34	36	38	40	42	44	46	48

ШТОРНАЯ ЛЕНТА И РАСХОД ТКАНИ

При расчете коэффициента складки на изделии нужно учитывать габаритные размеры в сложенном виде. Чем больше глубина складки, тем больше места потребуется для размещения карниза.

При выборе ширины и коэффициента складки следует учитывать свойства ткани, ее плотность, пластичность, наличие раппорта.

Пример расчета ткани и шторной ленты – количество глайдеров x шаг глайдеров x коэффициент = длина ленты и ткани + запас на обработку.

Длина карниза - 280 см, шаг 8 см, 36 глайдеров.

36 глайдеров x 8 (шаг) x 2 (коэффициент) = 576 см (ткань/лента) + запас на обработку.

КОЭФФИЦИЕНТ ДРАПИРОВКИ

Глайдер с шагом 8 см

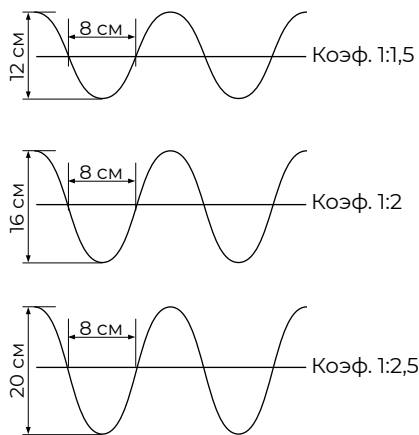

Глайдер с шагом 6 см

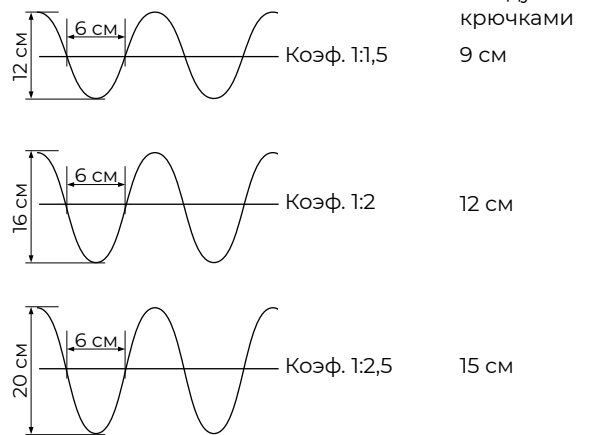

ПРИМЕР РАСПОЛОЖЕНИЯ КРЮЧКОВ С ШАГОМ 8 СМ И КОЭФФИЦИЕНТОМ 1:2

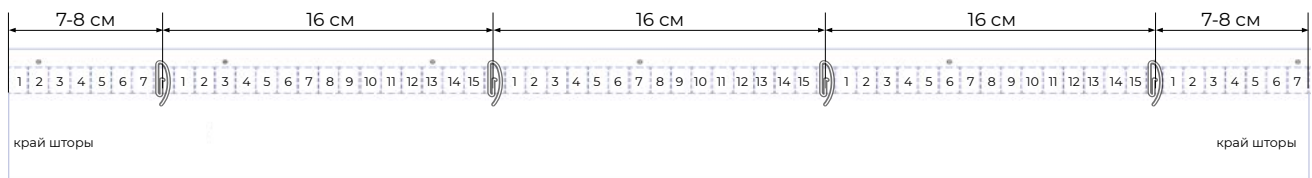

АКСЕССУАРЫ

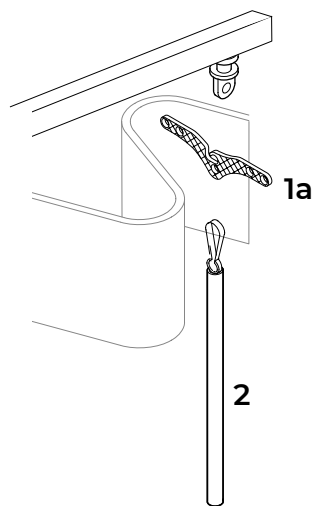
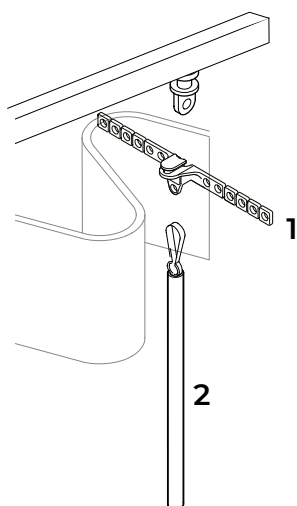

1. Мастер-глайдер для ленты Волна
Цвет: белый / черный / серый / шампань

1a. Ребро жесткости
Цвет: прозрачный

2. Штороводитель
Цвет: белый / черный / серый / шампань

ДОПОЛНИТЕЛЬНАЯ ИНФОРМАЦИЯ

КАРНИЗЫ С ИЗГИБАМИ

- Для изготовления карниза с изгибами обязателен эскиз с указанием всех размеров, показанных на схеме.
- Если карниз двухрядный или трехрядный, необходимо отрисовать все ряды на эскизе.
- Углы измеряются в градусах.
- Стандартный угол боковины 90 градусов.

КАРНИЗ С БОКОВИНОЙ



ЭРКЕР ПРОСТОЙ

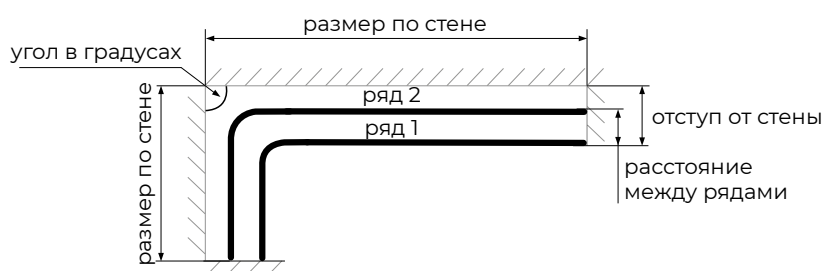

ЭРКЕР СЛОЖНЫЙ

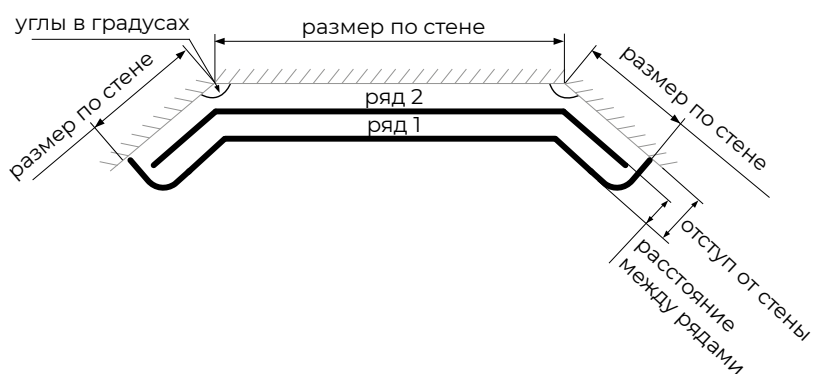

**Прямой
однорядный карниз**



Длину карниза (база) x на стоимость профильного карниза в сборе. Дополнительные комплектующие: стеновые кронштейны, соединительные элементы, глайдеры и крючки сверх базовой комплектации рассчитываются отдельно и суммируются со стоимостью карниза.

**Прямой
двухрядный карниз**

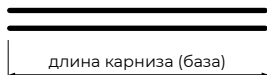

Длину карниза (база) x на стоимость профильного карниза в сборе и x на 2.

Дополнительные комплектующие: стеновые кронштейны, соединительные элементы, глайдеры и крючки сверх базовой комплектации рассчитываются отдельно и суммируются со стоимостью карниза.

**Однорядный карниз
с боковинами**

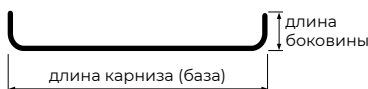

Длина карниза (база) + длина левой и правой боковины x на стоимость профильного карниза в сборе + стоимость работ по изготовлению 2 боковин / изгибов.

Дополнительные комплектующие: стеновые кронштейны, соединительные элементы, глайдеры и крючки сверх базовой комплектации рассчитываются отдельно и суммируются со стоимостью карниза.

*При креплении карниза на стеновые кронштейны, из-за особенностей замков крепления, длина боковины будет больше длины стенового кронштейна на:
1 см у карнизов Standard. 02, Expert. 02
2 см у карнизов Standard. 04, Expert. 04 / 05 / 06

**Двухрядный карниз
с боковинами**

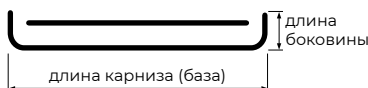

1 Ряд - длина карниза (база) + длина левой и правой боковины x на стоимость профильного карниза в сборе + стоимость работ по изготовлению 2 боковин/изгибов.

2 Ряд - длина карниза (база) умножить на стоимость профильного карниза в сборе. Сложить стоимость 1 и 2 ряда. Дополнительные комплектующие: стеновые кронштейны, соединительные элементы, глайдеры и крючки сверх базовой комплектации рассчитываются отдельно и суммируются со стоимостью карниза.

*По умолчанию, в двухрядном карнизе с боковинами, длина второго прямого ряда меньше базовой длины на 10 см. Это необходимо из-за радиуса боковины, а также для стабильного перемещения штор.

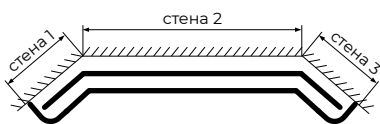

1 Ряд - длина карниза = расстояние Стена 1 + расстояние Стена 2 + расстояние Стена 3 + длина левой и правой боковины x на стоимость профильного карниза в сборе + стоимость работ по изготовлению 4 боковин/изгибов.

2 Ряд - длина карниза = расстояние Стена 1 + расстояние Стена 2 + расстояние Стена 3 x на стоимость профильного карниза в сборе.

Сложить стоимость 1 ряда и 2 ряда.

Дополнительные комплектующие: стеновые кронштейны, соединительные элементы, глайдеры и крючки сверх базовой комплектации рассчитываются отдельно и суммируются со стоимостью карниза.

РАСЧЕТ РИМСКИХ КАРНИЗОВ STANDARD.R / STANDARD.R CORD / EXPERT.R

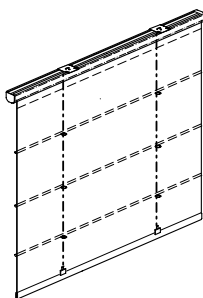

Длину карниза x на стоимость римского карниза в сборе.

Дополнительные комплектующие:

- вставки, утяжелитель
- металлическая цепочка
- стеновые кронштейны
- подъемные блоки, крепления (сверх базового количества)

Рассчитываются отдельно и суммируются со стоимостью карниза.

РАСЧЕТ ПРОФИЛЬНЫХ ДЕКОРАТИВНЫХ КАРНИЗОВ DESIGN ROUND / QUADRO

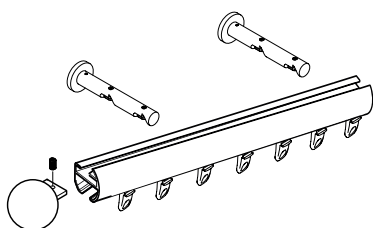

Длину карниза x на стоимость профиля в сборе (профиль уже укомплектован глайдерами).

Кронштейны, наконечники рассчитываются отдельно и суммируются с профилем.

РАСЧЕТ ПРОФИЛЬНЫХ ДЕКОРАТИВНЫХ КАРНИЗОВ ХАЙ-ТЕК И МУЛЬТИ

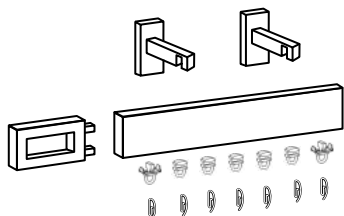

Профиль, глайдеры, кронштейны, наконечники рассчитываются отдельно и суммируются.



МОСКВА, УЛ. ЛЕНИНСКАЯ СЛОБОДА, Д.26,
БИЗНЕС ЦЕНТР ОМЕГА-2, КОРПУС С, ОФ. 318
8 (800) 555 81 99 | +7 (495) 783 87 92
INFO@ARTTEX.RU